



ЗАЩИТНЫЕ ОГРАЖДЕНИЯ РАБОЧИХ ЗОН

- производственный шум
- сварочное излучение
- пыль и дым
- искры и брызги металла
- открытый огонь
- высокие температуры

ИНФОРМАЦИОННЫЙ БУКЛЕТ



О Компании

Компания **АО «СовПлим»** — многолетний признанный лидер в области производства и поставки систем промышленной безопасности. Более 30 лет мы предлагаем передовые решения по созданию здоровых и безопасных условий труда, обеспечению ПДК в рабочей зоне и сокращению выбросов вредных веществ в атмосферу.

1989

год основания компании

11

продуктовых направлений

300

наименований продукции

15 дней

минимальные на рынке сроки изготовления продукции

20 000 м²

площадь производственных и складских помещений

2

производственные площадки в Санкт-Петербурге и Екатеринбурге

> 30 000

клиентов в России и за рубежом

14

филиалов в России и за рубежом

600

общая численность сотрудников офиса и производства

Качество продукции

Технологии, используемые в создании безопасной рабочей среды, полностью соответствуют международным стандартам качества. Производственная база АО «СовПлим» сертифицирована системой менеджмента качества в соответствии с требованиями международного стандарта ISO 9001:2015.

Вся выпускаемая продукция обладает соответствующими сертификатами и свидетельствами:

- обязательная сертификация ГОСТ Р и добровольная сертификация ПАО «Газпром»,
- протоколы испытаний по оценке эффективности изоляции воздушного шума,
- свидетельства «Об оценке соответствия оборудования Федеральным нормам промышленной безопасности и условий эксплуатации».

Выполнение проекта «под ключ»

1

ПРЕДПРОЕКТНЫЙ АУДИТ:

1. Обследование рабочих мест;
2. Сбор исходных данных;
3. Составление технического задания.

2

ПРОЕКТИРОВАНИЕ:

1. Проведение расчетов;
2. Разработка основных технических решений;
3. Разработка рабочей документации.

3

ОЦЕНКА ЭФФЕКТИВНОСТИ ЗАЩИТНЫХ ОГРАЖДЕНИЙ

4

ПОСТАВКА И МОНТАЖ

5

ГАРАНТИЙНОЕ И ПОСЛЕПРОДАЖНОЕ ОБСЛУЖИВАНИЕ

Содержание

ЗАДАЧИ, КОТОРЫЕ МЫ РЕШАЕМ	4
НАШИ РЕШЕНИЯ ПО ОРГАНИЗАЦИИ РАБОЧИХ ПРОСТРАНСТВ	6
1. ЗАЩИТА ОТ ПРОИЗВОДСТВЕННОГО ШУМА	6
Шумопоглощающие панели. Конструкция и системы	8
2. ЗАЩИТА ОТ СВАРОЧНОГО ИЗЛУЧЕНИЯ	10
Сварочные шторы	11
Полосы для защиты от сварочного излучения	12
Полотнища для защиты от сварочного излучения	13
Передвижные экраны для защиты от сварочного излучения	14
3. ЗАЩИТА ОТ ПЫЛИ И ДЫМА	19
Защитные шторы	20
Защитные полосы	21
4. ЗАЩИТА ОТ ВЫСОКИХ ТЕМПЕРАТУР	22
Сварочные покрывала премиум-класса	22
Базовые сварочные покрывала	25
Сварочные покрывала эконом класса	27
Дополнительные аксессуары для сварочных покрывал	27
ПРИМЕРЫ ИНЖЕНЕРНЫХ РЕШЕНИЙ	28

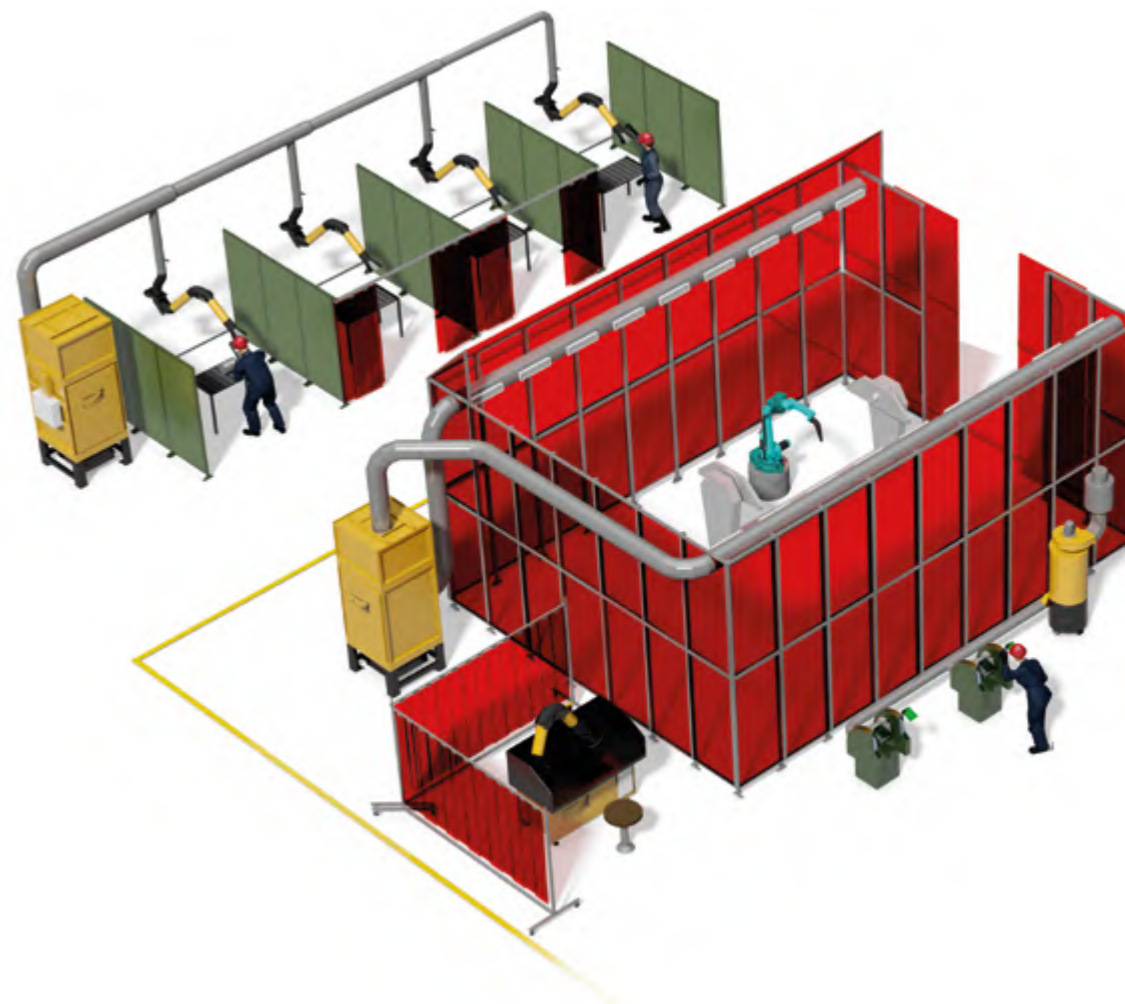

ЗАДАЧИ, КОТОРЫЕ МЫ РЕШАЕМ

1. ЗАЩИТА ОТ ШУМА В ПРОИЗВОДСТВЕННЫХ ПОМЕЩЕНИЯХ

Длительное воздействие шума представляет серьезную опасность для слуха и в особо серьезных случаях может приводить к частичной глухоте. Высокий уровень шума также существенно снижает производительность и приводит к росту профессиональных заболеваний работников. Шум во многих случаях является причиной низкой сосредоточенности и создает большие проблемы в коммуникациях между работниками и руководителями, что увеличивает количество ошибок, ведет к потере уровня качества и снижению объемов производства. Решения от АО «СовПлим» обеспечивают эффективную защиту от шумовых загрязнений, напрямую влияя на качество, экономичность и скорость производственных процессов.

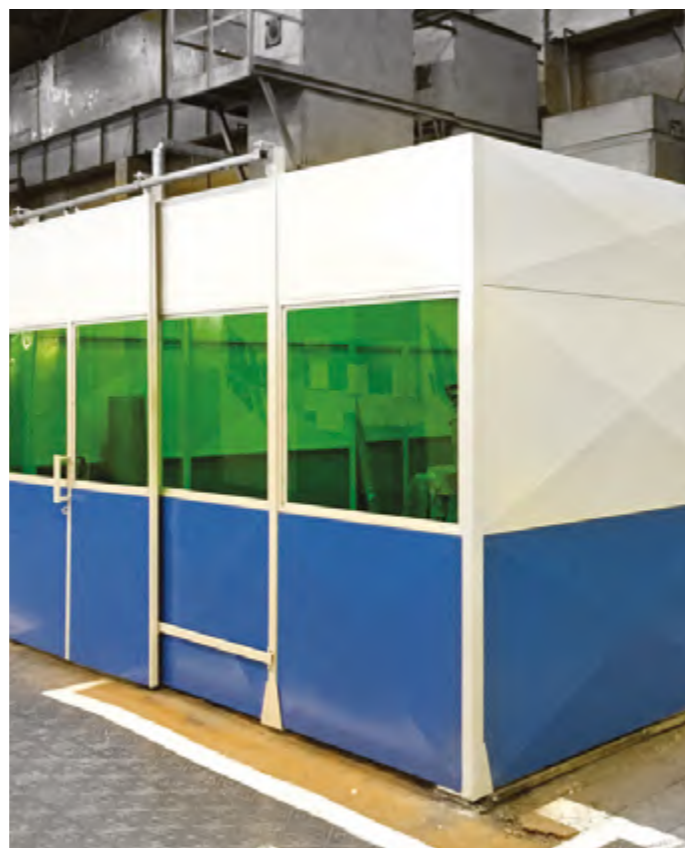

2. РАЗГРАНИЧЕНИЕ ПРОИЗВОДСТВЕННЫХ ПРОЦЕССОВ

Правильная организация рабочего пространства и оптимальное разграничение производственных участков – залог эффективности любой производственной компании. Защитные решения АО «СовПлим» не только позволяют правильно и безопасно организовать рабочее пространство, но и увеличить эффективность и производительность, а также обеспечить увеличение скорости и экономичности производственных процессов.



Изображение товара может отличаться от реального внешнего вида.

3. ЗАЩИТА ОТ СВАРОЧНОГО ИЗЛУЧЕНИЯ

Отсутствие защиты от сварочного излучения может привести к серьезным последствиям для здоровья. Даже кратковременное воздействие света от сварки ведет к адапционному ослеплению, а длительное воздействие может привести к таким серьезным заболеваниям как катаракта, ожоги сетчатки и рак кожи. В то время, как сварщик защищен маской и специальной одеждой, другие работники также подвержены вредным воздействиям! Поэтому очень важно обеспечить полную защиту для всех без исключения работников, в том числе тех, кто просто находится рядом с работающим сварщиком.



4. ЗАЩИТА ОТ ОГНЯ, ИСКР И БРЫЗГ МЕТАЛЛА

Отсутствие защитных экранов и перегородок из специальных материалов приводят к тому, что разлетающиеся искры и брызги расплавленного металла увеличивают риск случайных возгораний и пожаров, ухудшают качество продукции, а также могут служить причиной травм сторонних работников.



5. ЛОКАЛИЗАЦИЯ ЗАГРЯЗНЕНИЙ

Опасные загрязнения, такие как мелкая пыль, пары и дымы представляют серьезную опасность для здоровья рабочих, наносят вред окружающей среде. Для предотвращения распространения этих загрязнений по всему помещению, АО «СовПлим» предлагает комбинированные решения на базе защитных панелей, штор и полосовых завес в сочетании с эффективными системами местной вытяжной вентиляции.



Изображение товара может отличаться от реального внешнего вида.

НАШИ РЕШЕНИЯ ПО ОРГАНИЗАЦИИ РАБОЧИХ ПРОСТРАНСТВ

Этот раздел демонстрирует различные идеи и варианты построения модульных защитных конструкций.

Многолетний опыт специалистов АО «СовПлим» к вашим услугам!

Обратитесь к нашим специалистам, мы всегда готовы помочь.

1. ЗАЩИТА ОТ ПРОИЗВОДСТВЕННОГО ШУМА

ПРОИЗВОДСТВЕННЫЙ ОФИС, КОМНАТА УПРАВЛЕНИЯ, ТИХАЯ КОМНАТА

Используя наши стандартные акустические панели в качестве составных блоков, а также применяя дополнительные элементы в виде дверей, окон, крышных панелей и съемных секций, мы можем строить различные варианты кабин, комнат и других конструкций. В комплект поставки решений от АО «СовПлим» входят все необходимые крепежные элементы. В том случае, если стандартных элементов недостаточно для возведения требуемой конструкции, они могут быть дополнены специально разработанными блоками и секциями.



ЗАКРЫТАЯ РАБОЧАЯ КАБИНА, ТЕСТОВАЯ КОМНАТА

Для особо шумных производственных процессов или тестовых стендов применяются закрытые кабины. Такое решение позволяет разделить шумные ручные и автоматизированные процессы или построить отдельную тихую комнату в шумном производственном помещении. Ассортимент стандартных элементов также включает в себя двери и окна. Конструкция крышных элементов позволяет легко адаптировать их для подключения вентиляционных систем.



Изображение товара может отличаться от реального внешнего вида.

КАБИНА ОПЕРАТОРА

Служит для снижения повышенных уровней шума и создания безопасных условий труда на рабочем месте специалиста, осуществляющего управление автоматизированными производственными процессами. В кабине, кроме человека, размещаются пульт управления, приборы. Для создания комфортных условий труда кабина может оборудоваться климатической установкой. Для обеспечения безопасной работы устанавливаются датчики пожарной сигнализации.

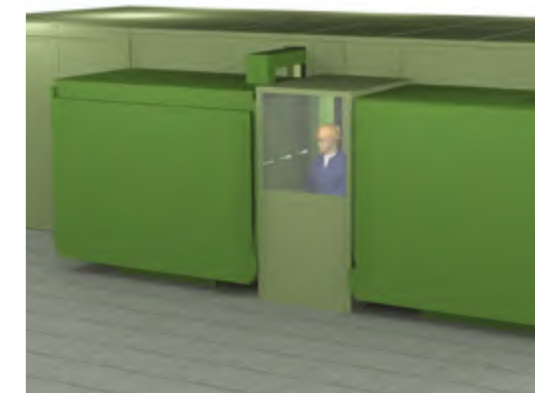

ШУМОПОГЛОЩАЮЩИЙ КОЖУХ

Предназначен для снижения уровня шума от работающего оборудования до нормируемых пределов. Является эффективным решением для снижения звукового давления от точечных источников шума таких как: насосы, компрессоры, генераторы, вентиляционные установки, прессы. Кожухи разрабатываются с учетом особенностей конструкции оборудования и позволяют контролировать его работу, осуществлять техническое обслуживание.

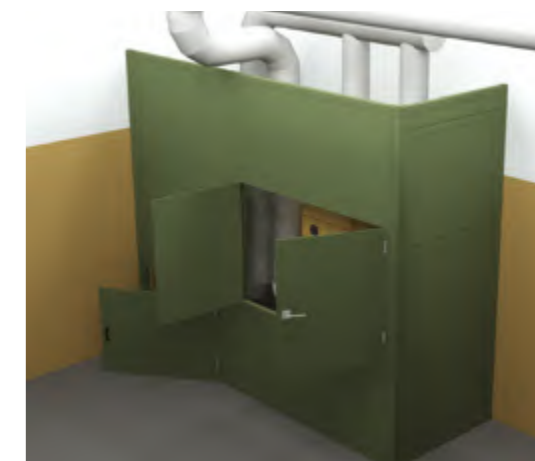

ОТКРЫТАЯ РАБОЧАЯ КАБИНА

Открытые кабины — это оптимальное решение для организации сварочных постов, постов обработки металла и зачистных процессов, которое обеспечивает надежную защиту от сварочного излучения, шума, искр, брызг и других загрязнений. Модульная структура кабин позволяет легко изменять их конфигурацию и перемещать их с места на место. Для создания открытых кабин применяются защитные панели, шторы и полосы различных типов.



ШУМОПОГЛОЩАЮЩИЕ ПЕРЕГОРОДКИ, ЭКРАНЫ, ВЫГОРОДКИ

Используются при ограждении технологических участков и при разделении производственной площади на отдельные рабочие зоны. При их применении снижается уровень звукового давления, как в зоне действия прямого звука, так и за счет уменьшения отраженного шума. Панели могут быть установлены в любом месте рабочей зоны и легко передвинуты или убраны при необходимости. Панели легко соединяются друг с другом для формирования отгороженного рабочего пространства практически любой конфигурации.

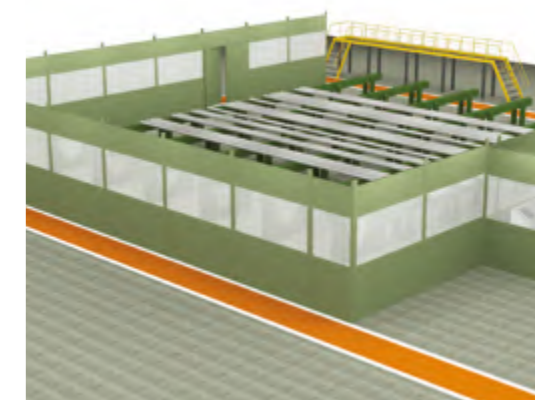

Изображение товара может отличаться от реального внешнего вида.

ШУМОПОГЛОЩАЮЩИЕ ПАНЕЛИ. КОНСТРУКЦИЯ И СИСТЕМЫ

В основу предлагаемых конструкций положен модульный принцип. Для создания ограждений этого типа используются панели, стойки, профили, крепежные элементы и другие детали, разработанные в рамках единой системы. Особенность такого подхода в том, что все элементы системы изначально подходят друг к другу. При сборке не нужна подгонка деталей, изготовление их на месте.

Основным элементом модульных систем является звукопоглощающая панель, которая состоит из перфорированных с двух сторон листов железа, мембраны, слоя минеральной ваты с высоким коэффициентом звукопоглощения (не менее 0,90) и с цельным листом железа посередине. Окраска панелей производится порошковыми красками. Индекс изоляции воздушного шума, полученный при испытаниях панелей в тестовой лаборатории НИИСФ РААСН, равен 29 дБ. По результатам испытаний перегородки из панелей СовПлим были рекомендованы для применения в качестве шумозащитных экранов и выгородок, а также для изготовления кабин с целью защиты от шума в цехах и других помещениях производственных зданий.

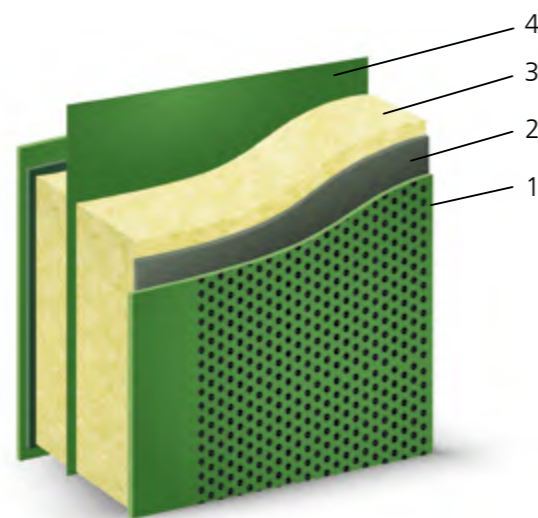

Акустические испытания панелей проводились в соответствии с требованиями ГОСТ 27296-2012 «Защита от шума в строительстве. Звукоизоляция ограждающих конструкций. Методы измерений» и ГОСТ Р ИСО 10140-2012 «Акустика. Лабораторные измерения звукоизоляции элементов зданий»; оценка результатов испытаний в соответствии с СП 51.13330.2011 «Свод правил. Защита от шума» (Актуализированная редакция СНиП 23-03-2003).

Наши звукопоглощающие модульные системы обеспечивают высокую акустическую эффективность, простоту монтажных и демонтажных работ, возможность изменения конфигурации ограждений, длительный срок эксплуатации, продолжительную защиту от коррозии.

Предложенные ограждения поглощают звук как от источников внутри конструкции, так и снаружи, уменьшая воздействие отраженных от стен и потолка звуковых волн. Размещенный посередине лист выполняет функции звукового барьера, способствуя многократному отражению и затуханию звуковых волн в панели.

Индекс изоляции воздушного шума

НЕ МЕНЕЕ 29 ДБ

Конструкция

1. Перфорированный металлический лист
2. Звукопоглощающая мембрана
3. Звукопоглощающий материал (минеральная вата)
4. Металлический лист

Шумопоглощающая система NRP

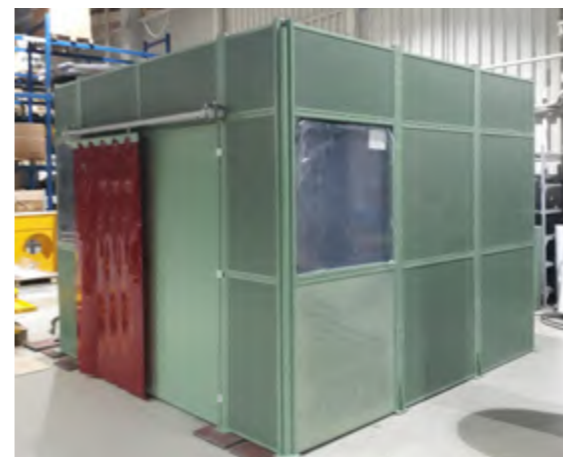

Модульная звукопоглощающая система NRP позволяет создавать из стандартных элементов индивидуальные ограждения от простых перегородок и до закрытых кабин в широком диапазоне размеров и конфигураций. Несущий каркас системы NRP состоит из стоек и стяжек, к которым крепятся звукопоглощающие панели. Стандартные элементы позволяют собрать шумопоглощающие ограждения высотой до 4,5 м.

Основные элементы конструкции

1. Шумопоглощающая кассета
2. Стойка
3. Окно
4. Дверь/ворота
5. Горизонтальная стяжка

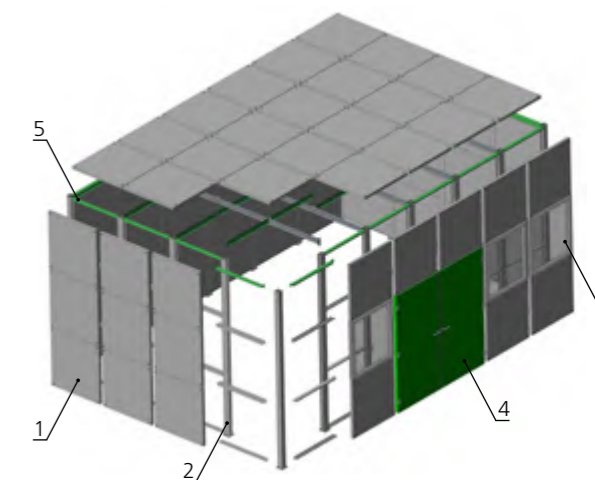

Шумопоглощающая система NRC



Модульная звукопоглощающая система NRC позволяет создавать из стандартных элементов шумопоглощающие перегородки разнообразной конфигурации для ограждения постов сварки, шлифовки и других рабочих мест. Основой конструкции является несущая шумопоглощающая панель, которая в зависимости от исполнения может быть установлена с зазором или без зазора от пола. Стандартная высота панелей 2 м, ширина 1 м или 0,5 м. С учетом зазора от пола высота перегородок достигает 2,2 м.

Основные элементы конструкции

1. Шумопоглощающая панель
2. Стойка
3. Опора панели
4. Удлинитель
5. Кронштейн
6. Держатель профиля
7. П-образный профиль
8. Роликовая каретка
9. Труба
10. Держатель полосы
11. Защитная полоса или штора
12. Прочие элементы, не показанные на картинке (дверь, окно)

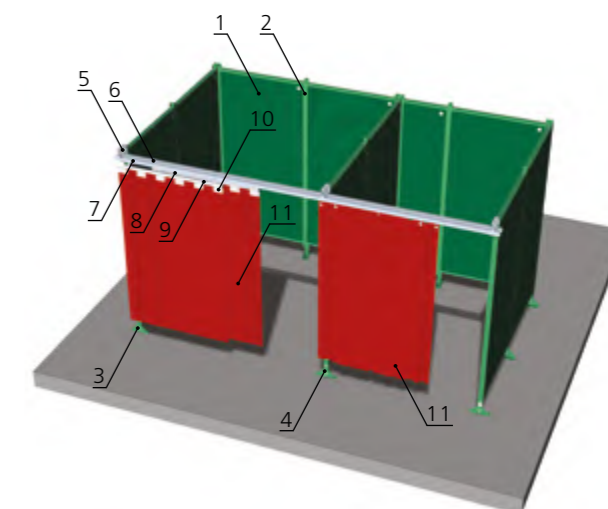

2. ЗАЩИТА ОТ СВАРОЧНОГО ИЗЛУЧЕНИЯ ШТОРЫ, ПОЛОТНИЩА, ПОЛОСЫ И ЭКРАНЫ

Используются для защиты персонала от опасного сварочного излучения, шума, локализации пыли, а также для разграничения и выделения рабочих зон внутри производственных помещений.

Позволяют оптимальным образом использовать производственные площади и, в случае необходимости, легко менять планировку рабочих зон. Ограждения выполняются из полупрозрачного материала, дающего возможность не только контролировать работу внутри зоны, но и повысить безопасность и комфортность работы сварщика за счет отсутствия ощущения замкнутости и стесненности, улучшения освещенности.

Защитные шторы, полотнища, полосы и экраны предлагают одинаковый уровень защиты.

Выбор между этими продуктами основывается на наличии прилагаемой к ним механической нагрузки: при периодической – рекомендуется использовать шторы, при регулярной – полотнища. При наличии существенной и частой механической нагрузки (зоны прохода, проезда) применяются полосы. По сравнению с бронзовым, красным и зеленым цветом, темно-зеленые ограждения имеют более высокую степень затемнения, и используются вокруг сварочных постов с очень интенсивной радиацией. Кроме того, их рекомендуется применять в качестве перегородок между соседними рабочими зонами.

Для монтажа штор, полотнищ и полос требуется устройство дополнительных поддерживающих металлоконструкций, в то время как экраны поставляются в готовом к использованию виде. Экран включает в себя металлическую раму на колесах (или без) и комплект штор или полос. Таким образом, установка экранов не требует дополнительных монтажных работ. Кроме этого, при нерегулярном выполнении сварочных работ, экран можно убрать после завершения работы и освободить рабочее место.



СВАРОЧНЫЕ ШТОРЫ СООТВЕТСТВУЮТ ТРЕБОВАНИЯМ EN ISO 25980



Удовлетворяет всем основным стандартам качества и безопасности, в том числе действующим нормам EN ISO 25980 «Охрана здоровья и безопасность при сварке и смежных процессах. Сварочные шторы, полосы и экраны для дуговой сварки».

Сварочные шторы шириной 140 и 220 см

Толщина материала 0.4 мм, все края для повышения прочности выполнены с загибом шириной 5 см методом термической сварки. По высоте с двух сторон располагаются пластиковые кнопки для соединения отдельных штор в сплошное ограждение. По верхней стороне впаяны усиленные пластиковые люверсы для крепления. В комплект поставки включены металлических карабинов для подвешивания штор на трубу или трос.

РАЗМЕРЫ (высота x ширина)	ORANGE-CE (красный)	GREEN-9 (темно-зеленый)	GREEN-6 (зеленый)	BRONZE-CE (бронзовый)
160 см x 140 см	16.15.16	16.19.16	16.16.16	16.17.16
180 см x 140 см	16.15.18	16.19.18	16.16.18	16.17.18
200 см x 140 см	16.15.20	16.19.20	16.16.20	16.17.20
220 см x 140 см	16.15.22	16.19.22	16.16.22	16.17.22
240 см x 140 см	16.15.24	16.19.24	16.16.24	16.17.24
260 см x 140 см	16.15.26	16.19.26	16.16.26	16.17.26
280 см x 140 см	16.15.28	16.19.28	16.16.28	16.17.28
300 см x 140 см	16.15.30	16.19.30	16.16.30	16.17.30
160 см x 220 см	18.15.16	18.19.16	18.16.16	18.17.16
180 см x 220 см	18.15.18	18.19.18	18.16.18	18.17.18
Индивидуальный размер	16.15.99	16.19.99	16.16.99	16.17.99

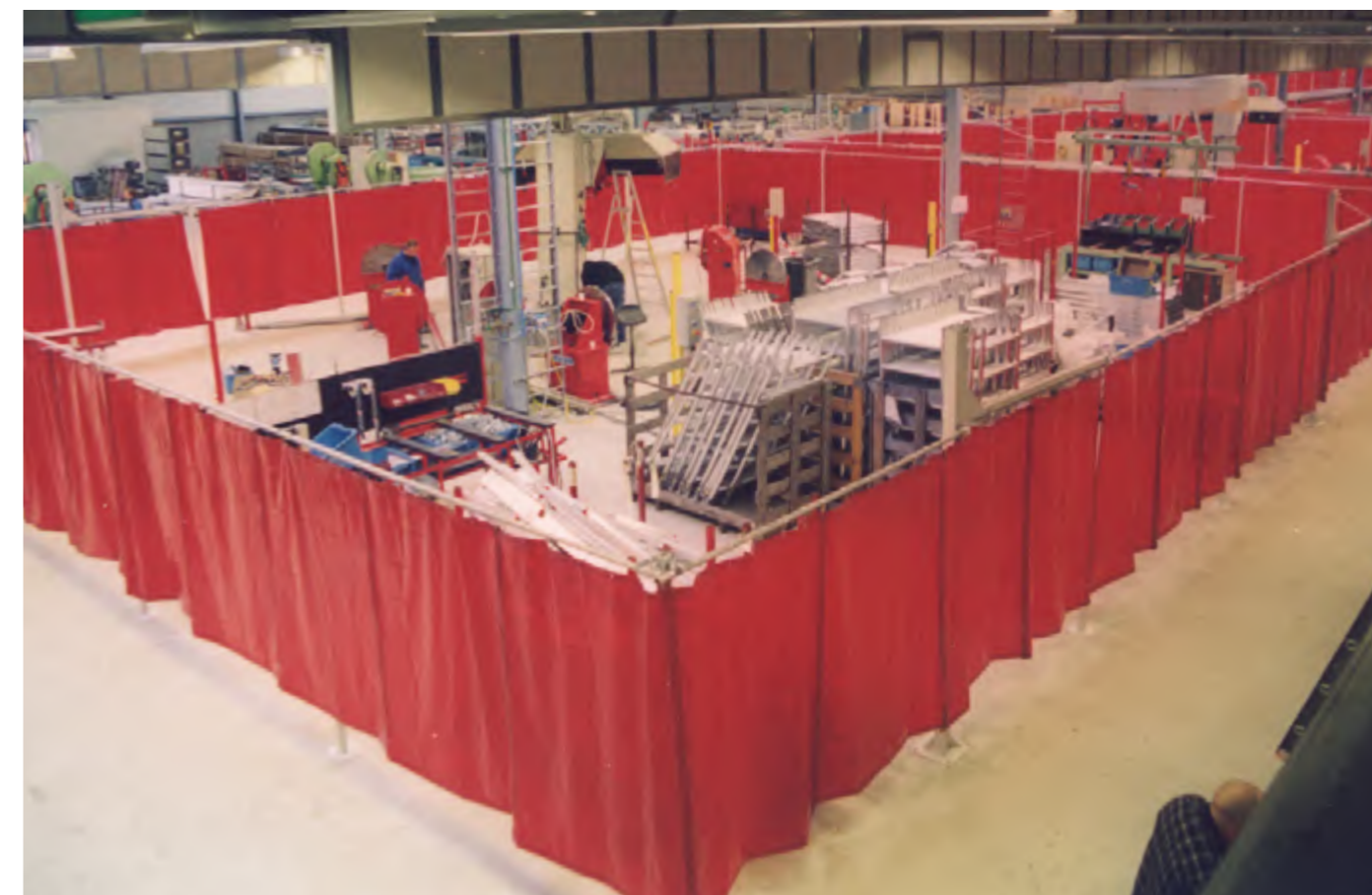

Сварочные шторы шириной 180 см с люверсами по периметру

Толщина материала 0.4 мм, все края для повышения прочности выполнены с загибом шириной 5 см методом термической сварки. По всему периметру впаяны усиленные пластиковые люверсы для крепления.

РАЗМЕРЫ (высота x ширина)	ORANGE-CE (красный)	GREEN-9 (темно-зеленый)	GREEN-6 (зеленый)	BRONZE-CE (бронзовый)
180 см x 120 см	14.15.04	14.19.04	14.16.04	14.17.04
180 см x 180 см	14.15.06	14.19.06	14.16.06	14.17.06
180 см x 240 см	14.15.08	14.19.08	14.16.08	14.17.08
Индивидуальный размер	14.15.99	14.19.99	14.16.99	14.17.99

ПОЛОСЫ ДЛЯ ЗАЩИТЫ ОТ СВАРОЧНОГО ИЗЛУЧЕНИЯ

СООТВЕТСТВУЮТ ТРЕБОВАНИЯМ EN ISO 25980



РАЗМЕРЫ (высота x ширина)	ORANGE-CE (красный)	GREEN-9 (темно-зеленый)	GREEN-6 (зеленый)	BRONZE-CE (бронзовый)
300 мм x 2 мм	26.25.02	26.29.02	26.26.02	26.27.02
300 мм x 3 мм	26.25.03	26.29.03	-	-



Изображение товара может отличаться от реального внешнего вида.

ПОЛОТНИЩА ДЛЯ ЗАЩИТЫ ОТ СВАРОЧНОГО ИЗЛУЧЕНИЯ

СООТВЕТСТВУЮТ ТРЕБОВАНИЯМ EN ISO 25980



Полотнища имеют стандартную ширину 570 мм, толщина материала 1 мм. Поставка осуществляется комплектами по 4 штуки или в рулонах по 50 метров. При поставке комплектами по широкой верхней стороне впрессовано 4 жесткие пластиковые шайбы для подвешивания полотнищ. В комплект поставки включены металлические клипсы для крепления.

Модели для заказа комплектов

РАЗМЕРЫ (высота x ширина)	ORANGE-CE (красный)	GREEN-9 (темно-зеленый)	GREEN-6 (зеленый)	BRONZE-CE (бронзовый)
1600 мм x 570 мм	22.15.16.0004	22.19.16.0004	22.16.16.0004	22.17.16.0004
1800 мм x 570 мм	22.15.18.0004	22.19.18.0004	22.16.18.0004	22.17.18.0004
2000 мм x 570 мм	22.15.20.0004	22.19.20.0004	22.16.20.0004	22.17.20.0004
2200 мм x 570 мм	22.15.22.0004	22.19.22.0004	22.16.22.0004	22.17.22.0004

Модели для заказа рулонов

РАЗМЕРЫ (высота x ширина)	ORANGE-CE (красный)	GREEN-9 (темно-зеленый)	GREEN-6 (зеленый)	BRONZE-CE (бронзовый)
570 мм x 1 мм	22.15.01	22.19.01	22.16.01	22.17.01



Изображение товара может отличаться от реального внешнего вида.

ПЕРЕДВИЖНЫЕ ЭКРАНЫ ДЛЯ ЗАЩИТЫ ОТ СВАРОЧНОГО ИЗЛУЧЕНИЯ

СООТВЕТСТВУЮТ ТРЕБОВАНИЯМ EN ISO 25980



ПЕРЕДВИЖНЫЕ ЭКРАНЫ Тип GAZELLE

Изготавливаются из гальванизированных труб круглого сечения, имеют малый вес, поставляются со шторами высотой 170 см и шириной 200 см или 140 см. Общая высота экрана 200 см.

Модели для заказа	МОДЕЛЬ шириной 140 см	МОДЕЛЬ шириной 200см
Стандартный экран «GAZELLE» со шторой ORANGE-CE (красный)	36.39.15	36.39.25
Стандартный экран «GAZELLE» со шторой GREEN-9 (темно-зеленый)	36.39.19	36.39.29
Стандартный экран «GAZELLE» со шторой BRONZE-CE (бронзовый)	36.39.17	36.39.27
Стандартный экран «GAZELLE» со шторой GREEN-6 (зеленый)	36.39.16	36.39.26



Green - 9

Orange-CE

Bronze - CE

Green - 6



ПЕРЕДВИЖНЫЕ ЭКРАНЫ Тип ROBUSTO

Изготавливаются из труб круглого (35x2,5 мм) и прямоугольного (50x30x2 мм) сечений, покрытие – порошковая краска серого цвета (RAL7035). Данный тип экранов можно соединять между собой, что позволяет легко и быстро создавать или изменять планировку сварочных кабин.

Могут поставляться в специальной комплектации с теплозащитными полотнищами Atlas или прозрачными шторами для защиты от шума, распространения пыли.

Модификации:

- Одиночный экран «Single screen». Высота 210 см, ширина 215 см.
- Стандартный экран с тремя секциями «Triptych screen». Высота 210 см, общая ширина 355 см: центральная секция – 215 см, две боковые на консолях по 70 см.
- Большой экран с тремя секциями «Triptych screen XL». Высота 210 см, общая ширина 435 см: центральная секция – 215 см, две боковые на консолях по 110 см.

Модели экранов ROBUSTO со сварочными шторами длиной 180 см

Модели для заказа	ORANGE-CE (красный)	GREEN-9 (темно-зеленый)	GREEN-6 (зеленый)	BRONZE-CE (бронзовый)
Одиночный экран «Single», 215 см	36.32.15	36.32.19	36.32.16	36.32.17
Стандартный экран с тремя секциями «Triptych», 355 см	36.31.15	36.31.19	36.31.16	36.31.17
Большой экран с тремя секциями «Triptych XL», 435 см	36.31.65	36.31.69	36.31.66	36.31.67



Orange-CE

Bronze - CE

Green - 9



ПЕРЕДВИЖНЫЕ ЭКРАНЫ Тип OMNIUM

Изготавливаются из труб круглого (30x2 мм) и прямоугольного (30x40x2 мм) сечений, покрытие – порошковая краска серого цвета (RAL7035). Данный тип экранов можно соединять между собой, что позволяет легко и быстро создавать или изменять планировку сварочных кабин.

Данный тип экранов поставляется со шторами, полотнищами, полосами или в специальной комплектации с теплозащитными полотнищами Atlas.

Модификации:

- Одиночный экран «Single screen». Высота 210 см, ширина 215 см.
- Стандартный экран с тремя секциями «Triptych screen». Высота 210 см, общая ширина 375 см: центральная секция – 215 см, две боковые на консолях по 80 см.
- Большой экран с тремя секциями «Triptych screen XL». Высота 210 см, общая ширина 435 см: центральная секция – 215 см, две боковые на консолях по 110 см.

Модели экранов OMNIUM со сварочными шторами длиной 160 см

РАЗМЕРЫ (высота x ширина)	ORANGE-CE (красный)	GREEN-9 (темно-зеленый)	GREEN-6 (зеленый)	BRONZE-CE (бронзовый)
Одиночный экран «Single», 215 см	36.34.15	36.34.19	36.34.16	36.34.17
Стандартный экран с тремя секциями «Triptych», 375 см	36.36.15	36.36.19	36.36.16	36.36.17
Стандартный экран с тремя секциями «Triptych XL», 435 см	36.36.65	36.36.69	36.36.66	36.36.67



Green - 6

Green - 6

Orange-CE



ПЕРЕДВИЖНЫЕ ЭКРАНЫ

Тип РЗЭ

Защитные экраны серии РЗЭ предназначены для крепления штор или полос, защищающих производственный персонал от воздействия прямого или отраженного инфракрасного и ультрафиолетового излучений, от искр и других загрязнений, образующихся при различных производственных процессах. Благодаря своей конструкции, экран легко перемещается и устанавливается в любом месте рабочей зоны.

Защитные шторы (полосы), детали для их крепления в комплект поставки не входят и заказываются дополнительно.

Передвижной экран изготавливается из стальных труб круглого (30 мм) и квадратного (30x30 мм) сечений. Рама представляет собой конструкцию, состоящую из: двух стоек (2) с подставками (1).

Длина перекладины 4 в зависимости от модификации может быть 1400 мм или 2150 мм. На стойках могут устанавливаться поворотные консоли (3).

Поверхность деталей изделия покрыта коррозионностойкой порошковой краской.

Модификации экрана РЗЭ предусматривают два вида опор (5):

- подвижную на колёсных опорах, в том числе, двумя опорами с механизмом фиксации;
- неподвижную на подставках с регулируемыми резьбовыми опорами.



Основные элементы конструкции

1. Подставка
2. Стойка
3. Консоль
4. Верхняя перекладина
5. Опора
6. Нижняя перекладина

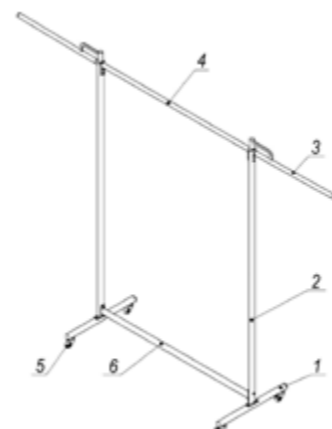

Модели экранов РЗЭ

Код	Модель	Описание
27606	РЗЭ-1400-П	Рама защитного экрана с консолями подвижная
27607	РЗЭ-2150-П	Рама защитного экрана с консолями подвижная
27608	РЗЭ-1400	Рама защитного экрана с консолями не подвижная
27609	РЗЭ-2150	Рама защитного экрана с консолями не подвижная
27610	РЗЭ-1400-П	Рама защитного экрана подвижная
27611	РЗЭ-2150-П	Рама защитного экрана подвижная
27612	РЗЭ-1400	Рама защитного экрана не подвижная
27613	РЗЭ-2150	Рама защитного экрана не подвижная

3. ЗАЩИТА ОТ ПЫЛИ И ДЫМА

ПРОЗРАЧНЫЕ ШТОРЫ, ПОЛОСЫ, ЭКРАНЫ ДЛЯ ПОСТОВ ЗАЧИСТКИ, ШЛИФОВКИ, ПОКРАСКИ

Применяются для локализации пыли, разграничения и выделения рабочих зон внутри помещений, а также для защиты персонала от производственного шума. Прозрачные ПВХ завесы не ограничивают видимость и светопропускание. Позволяют создать внутри помещений зоны с различным микроклиматом: участки заточки, шлифовки, покраски, автопредприятия, автомойки, фармакологические производства, торговые площади.



ЗАЩИТНЫЕ ШТОРЫ

Прозрачные и желтые шторы шириной 140 см

СООТВЕТСТВУЮТ ТРЕБОВАНИЯМ DIN 4102 – B2 APPROVED

Толщина материала 0.4 мм, все края обработаны швом с загибом шириной 5 см. По высоте с двух сторон располагаются пластиковые кнопки для соединения отдельных штор в сплошное ограждение. По верхней стороне впрессовано 7 усиленных пластиковых люверсов для крепления.

В комплект поставки включены 7 металлических карабинов для подвешивания штор на трубу или трос.

Модели для заказа	CLEAR (прозрачные)	YELLOW (желтые)
160 см x 140 см	16.10.16	16.11.16
180 см x 140 см	16.10.18	16.11.18
200 см x 140 см	16.10.20	16.11.20
220 см x 140 см	16.10.22	16.11.22
240 см x 140 см	16.10.24	16.11.24
260 см x 140 см	16.10.26	16.11.26
280 см x 140 см	16.10.28	16.11.28
300 см x 140 см	16.10.30	16.11.30
Индивидуальный размер	16.10.99	16.11.99

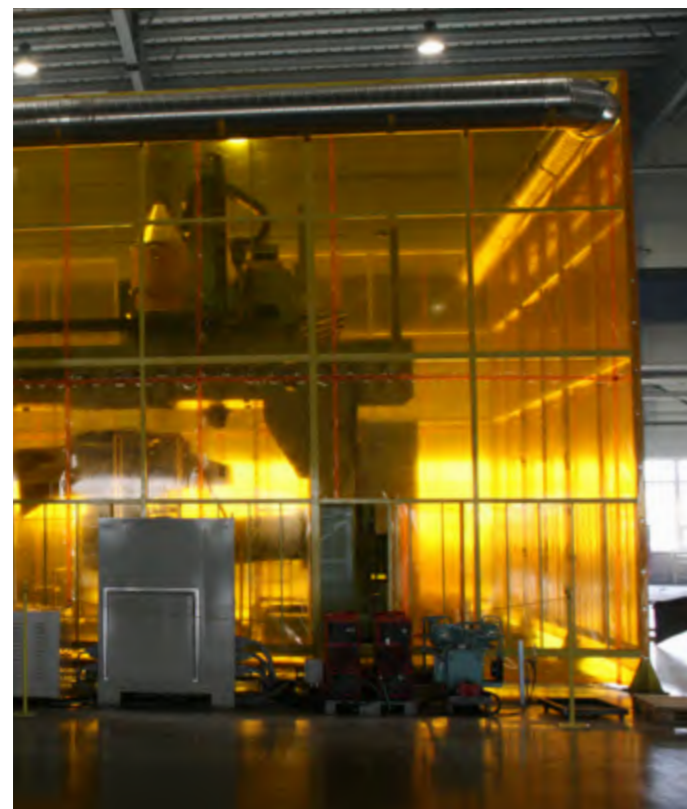

ЗАЩИТНЫЕ ПОЛОСЫ

СООТВЕТСТВУЮТ ТРЕБОВАНИЯМ DIN 4102 – B2 APPROVED

Полосы рекомендуется применять, если требуется повышенная механическая прочность защитных ограждений. Например, в зонах проезда автотранспорта или прохода людей, при интенсивном воздействии искр, абразивной пыли.

Толщина материала 2, 3 или 4 мм, ширина 200, 300 или 400 мм, длина рулона 50 м.

Модели для заказа	ORANGE-CE (красный)
300 мм x 2 мм	26.20.22
300 мм x 2 мм	26.20.02
300 мм x 3 мм	26.20.03
300 мм x 3 мм	26.20.44



4. ЗАЩИТА ОТ ВЫСОКИХ ТЕМПЕРАТУР ЖАРОПРОЧНЫЕ ТКАНИ И ПОКРЫВАЛА

При производстве сварочных работ, газовой резке, механической обработке искры и брызги расплавленного металла наносят вред уже готовым изделиям, представляют опасность для персонала и создают реальную угрозу воспламенения производственных помещений. Для защиты от этих опасных факторов потребителю предлагаются различные виды тканей, имеющих высокую температурную стойкость. Данные материалы можно применять для широкого круга задач и избежать пожаров, предохранить персонал и оборудование от воздействия высоких температур.

Основой материала является стекловолокно или силикатное волокно. Ткани имеют огнестойкое покрытие, которое увеличивает их механическую прочность. Данные материалы не содержат асбеста и поэтому могут использоваться как альтернатива асбестосодержащим покрытиям.



СВАРОЧНЫЕ ПОКРЫВАЛА ПРЕМИУМ-КЛАССА

- Соответствуют требованиям стандарта EN 13501-1 (негорючий НГ),
- Подходят для горизонтального и вертикального использования,
- Изготовлены из высококачественных материалов,
- Подходят для высоких температур.

Покрывало OLYMPUS 1.300°C

Кремнеземная ткань Olympus с покрытием из вермикулита обладает уникальными свойствами – температурные нагрузки до 1000 °C (пиковая температура до 1300 °C), что позволяет использовать данный материал в качестве сварочного покрывала даже в экстремальных условиях. Вес материала 1150 гр/м².

- Сварочное покрывало Olympus, 90 x 100см 56.50.91
- Сварочное покрывало Olympus, 90 x 200см 56.50.92
- Сварочное покрывало Olympus, 180 x 200см 56.50.95
- Сварочное покрывало Olympus, 180 x 300см 56.50.96
- Сварочное покрывало Olympus, 270 x 300см 56.50.97
- Сварочное покрывало Olympus, 360 x 400см 56.50.99
- Сварочное покрывало Olympus, 360 x 600см 56.50.992

Часть рулона, ширина 90 см, обрезные края не обработаны 56.50.09.0900

Целый рулон 50 м, ширина 90 см 56.50.09.0950

Покрывало по размерам заказчика, обрезные края обработаны 56.50.90

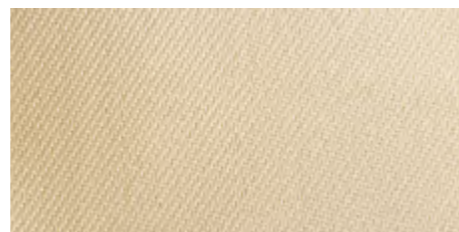

Сварочное покрывало SIRIUS 1000 °C

Покрывало Sirius выполнено из текстурированной ткани Thermo-E-Glass. Этот материал обрабатывается с двух сторон специальным бежевым, высокотемпературным покрытием для улучшения стойкости к порезам и противоскользящих свойств. Максимальная рабочая температура 700 °C (пиковая до 1000 °C). Вес материала 1035 гр/м².

Сварочное покрывало Sirius, 100 x 100см 56.53.21

Сварочное покрывало Sirius, 200 x 100см 56.53.22

Сварочное покрывало Sirius, 200 x 200см 56.53.25

Сварочное покрывало Sirius, 200 x 300см 56.53.26

Сварочное покрывало Sirius, 300 x 300см 56.53.27

Сварочное покрывало Sirius, 400 x 400см 56.53.29

Часть рулона, ширина 100 см, обрезные края не обработаны 56.53.02.1000

Целый рулон 25 м, ширина 100 см 56.53.02.1025

Покрывало по размерам заказчика, обрезные края обработаны 56.53.20

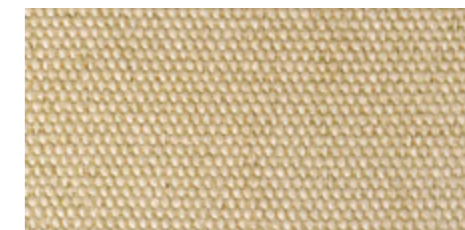

Сварочное покрывало HERCULES 900 °C

Покрывало Hercules выполнено из ткани Thermo-E-Glass, обработанной с двух сторон серым огнеупорным покрытием из полиуретана (для повышения стойкости к истиранию и противоскользящих свойств), а также подверженной неорганической обработке для повышения кратковременной температурной нагрузки. Максимальная рабочая температура 750 °C (пиковая до 900 °C). Вес материала 1220 гр/м².

Сварочное покрывало Hercules, 100 x 100 см 56.50.71

Сварочное покрывало Hercules, 200 x 100 см 56.50.72

Сварочное покрывало Hercules, 200 x 200 см 56.50.75

Сварочное покрывало Hercules, 200 x 300 см 56.50.76

Сварочное покрывало Hercules, 300 x 300 см 56.50.77

Сварочное покрывало Hercules, 400 x 300 см 56.50.78

Сварочное покрывало Hercules, 400 x 400 см 56.50.79

Часть рулона, ширина 100 см, обрезные края не обработаны 56.50.07.1000

Целый рулон 25 м, ширина 100 см 56.50.07.1025

Покрывало по размерам заказчика, обрезные края обработаны 56.50.70



Сварочное покрывало THETIS 900 °C

Покрывало Thetis выполнено из ткани Thermo-E-Glass с черным графитовым покрытием с двух сторон. Максимальная рабочая температура 700 °C (пиковая до 900 °C). Вес материала 1100 гр/м².

Сварочное покрывало Thetis, 200 x 100 см 56.53.82

Сварочное покрывало Thetis, 200 x 200 см 56.53.85

Сварочное покрывало Thetis, 200 x 300 см 56.53.86

Сварочное покрывало Thetis, 300 x 300 см 56.53.87

Сварочное покрывало Thetis, 400 x 300 см 56.53.88

Сварочное покрывало Thetis, 400 x 400 см 56.53.89

Часть рулона, ширина 100 см, обрезные края не обработаны 56.53.08.1000

Целый рулон 25 м, ширина 100 см 56.53.08.1025

Покрывало по размерам заказчика, обрезные края обработаны 56.53.80



Сварочное покрывало ATHOS 900 °С

Покрывало Athos выполнено из ткани Thermo-E-Glass с особым полиуретановым серым огнестойким покрытием с двух сторон. Максимальная рабочая температура 550 °С (пиковая 900 °С). Вес материала 1120 гр/м².

Сварочное покрывало Athos, 200 x 200 см 56.55.15

Сварочное покрывало Athos, 300 x 200 см 56.55.16

Сварочное покрывало Athos, 400 x 300 см 56.55.18

Сварочное покрывало Athos, 400 x 400 см 56.55.19

Часть рулона, ширина 100 см, обрезные края не обработаны 56.55.10.1000

Целый рулон 25 м, ширина 100 см 56.55.10.1025



Сварочное покрывало ARES 750 °С

Покрывало Ares выполнено из ткани Thermo-E-Glass с покрытием одной стороны алюминиевой фольгой.

Максимальная рабочая температура 550 °С (пиковая температура излучения 1000 °С). Вес материала 1060 гр/м².

Рекомендуется для защиты от теплового излучения.

Часть рулона, ширина 100 см, обрезные края не обработаны 56.51.01.1000

Целый рулон 50 м, ширина 100 см 56.51.01.1050

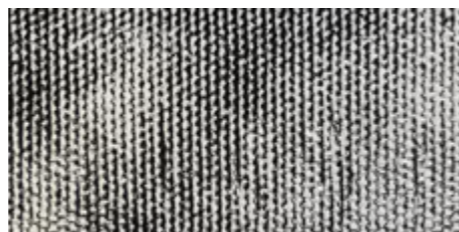

БАЗОВЫЕ СВАРОЧНЫЕ ПОКРЫВАЛА

- Соответствуют требованиям стандарта EN 13501-1 (негорючий НГ),
- Подходят для вертикального использования,
- Изготовлены из качественных материалов,
- Универсальные сварочные покрывала.

Сварочное покрывало PALLAS 750 °С

Покрывало Pallas выполнено из ткани Thermo-E-Glass с неорганическим покрытием с двух сторон для улучшения стойкости к температуре и противоскользящих свойств. Данное покрытие обеспечивает стойкость к температуре до 700 °С (пиковая до 750 °С). Вес материала 700 гр/м².

Сварочное покрывало Pallas, 100 x 100 см 56.50.41

Сварочное покрывало Pallas, 200 x 100 см 56.50.42

Сварочное покрывало Pallas, 200 x 200 см 56.50.45

Сварочное покрывало Pallas, 200 x 300 см 56.50.46

Сварочное покрывало Pallas, 300 x 300 см 56.50.47

Сварочное покрывало Pallas, 400 x 300 см 56.50.48

Сварочное покрывало Pallas, 400 x 400 см 56.50.49

Часть рулона, ширина 100 см, обрезные края не обработаны 56.50.04.1000

Целый рулон 25 м, ширина 100 см 56.50.04.1025

Покрывало по размерам заказчика, обрезные края обработаны 56.50.40

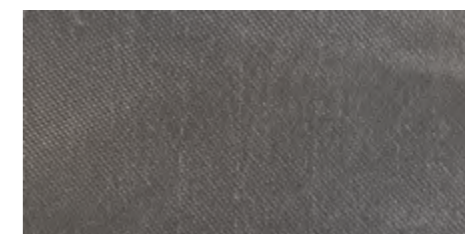

Сварочное покрывало ASTERIA 600 °С

Покрывало Asteria выполнено из термообработанной с двух сторон ткани Thermo-E-Glass. Максимальная рабочая температура 550 °С (пиковая до 600 °С). Вес материала 580 гр/м².

Сварочное покрывало Asteria, 200 x 100 см 56.53.72

Сварочное покрывало Asteria, 200 x 200 см 56.53.75

Сварочное покрывало Asteria, 200 x 300 см 56.53.76

Часть рулона, ширина 100 см, обрезные края не обработаны 56.53.07.1000

Целый рулон 25м, ширина 100 см 56.53.07.1025

Покрывало по размерам заказчика, обрезные края обработаны 56.53.70



Сварочное покрывало ATLAS 600 °C

Покрывало Atlas выполнено из ткани Thermo-E-Glass со специальным двусторонним серым огнеупорным полиуретановым покрытием с алюминиевой пигментацией для улучшения стойкости к износу и противоскользких свойств. Максимальная рабочая температура 550 °C (пиковая до 600 °C). Вес материала 720 гр/м².

Сварочное покрывало Atlas, 200 x 100 см 56.50.12

Сварочное покрывало Atlas, 200 x 200 см 56.50.15

Сварочное покрывало Atlas, 200 x 300 см 56.50.16

Сварочное покрывало Atlas, 300 x 300 см 56.50.17

Сварочное покрывало Atlas, 400 x 300 см 56.50.18

Сварочное покрывало Atlas, 400 x 400 см 56.50.19

Часть рулона, ширина 100 см, обрезные края не обработаны 56.50.05.1000

Целый рулон 25 м, ширина 100 см 56.50.05.1025

Часть рулона, ширина 150 см, обрезные края не обработаны 56.50.05.1500

Целый рулон 50 м, ширина 150 см 56.50.05.1550

Покрывало по размерам заказчика, обрезные края обработаны 56.50.10



Сварочное покрывало KRONOS 600 °C

Покрывало Kronos выполнено из ткани Thermo-E-Glass с особым серым огнеупорным ПУ покрытием и алюминиевой пигментацией с одной стороны для улучшения стойкости к износу и противоскользких свойств. Максимальная рабочая температура 550°C (пиковая до 600 °C). Вес материала 690 гр/м².

Сварочное покрывало Kronos, 200 x 100 см 56.50.62

Сварочное покрывало Kronos, 200 x 200 см 56.50.65

Сварочное покрывало Kronos, 200 x 300 см 56.50.66

Сварочное покрывало Kronos, 300 x 300 см 56.50.67

Сварочное покрывало Kronos, 400 x 300 см 56.50.68

Сварочное покрывало Kronos, 400 x 400 см 56.50.69

Сварочное покрывало Kronos, 600 x 400 см 56.50.692

Часть рулона, ширина 100 см, обрезные края не обработаны 56.50.06.1000

Целый рулон 25 м, ширина 100 см 56.50.06.1025

Покрывало по размерам заказчика, обрезные края обработаны 56.50.60



Сварочное покрывало ARGES 600 °C

Покрывало Arges выполнено из ткани Thermo-E-Glass, покрытой с двух сторон огнезащитной черной неопреновой резиной. Максимальная рабочая температура 550 °C (пиковая до 600 °C). Вес 550 гр/м². Маслостойкий, жиростойкий и кислотостойкий материал.

Целый рулон 50 м, ширина 100 см 56.59.14.1050

По заказу возможна поставка готовых покрывал

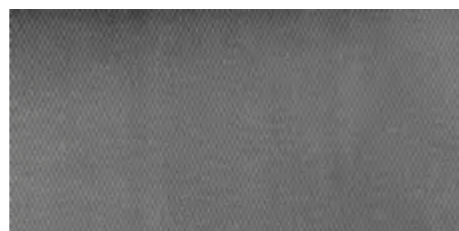

СВАРОЧНЫЕ ПОКРЫВАЛА ЭКОНОМ КЛАССА

- Соответствуют требованиям стандарта EN 13501-1 (негорючий НГ),
- Подходят вертикального использования,
- Качество по конкурентоспособной цене,
- Для легких сварочных и шлифовальных работ.

Сварочное покрывало ATHENA 600 °C

Покрывало Athena выполнено из ткани Thermo-E-Glass, обработанной с двух сторон полиуретановым покрытием для улучшения стойкости к износу и противоскользких свойств. Максимальная рабочая температура 550 °C (пиковая до 600 °C). Вес материала 470 гр/м².

Сварочное покрывало Athena, 100 x 100 см 56.52.21

Сварочное покрывало Athena, 200 x 100 см 56.52.22

Сварочное покрывало Athena, 200 x 200 см 56.52.25

Сварочное покрывало Athena, 300 x 200 см 56.52.26

Сварочное покрывало Athena, 300 x 300 см 56.52.27

Сварочное покрывало Athena, 400 x 400 см 56.52.29

Сварочное покрывало Athena, 600 x 400 см 56.52.292

Часть рулона, ширина 100 см, обрезные края не обработаны 56.52.02.1000

Целый рулон 25 м, ширина 100 см, 56.52.02.1025

Целый рулон 50 м, ширина 100 см, 56.52.02.1050

Покрывало по размерам заказчика, обрезные края обработаны 56.52.20

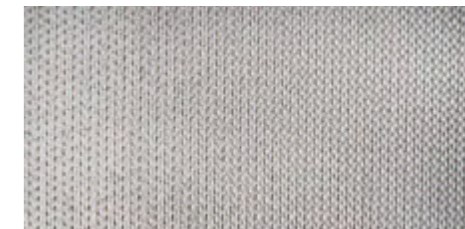

Сварочное покрывало APOLLO 600 °C

Покрывало Apollo выполнено из ткани Thermo-E-Glass, обработанной с одной стороны полиуретановым покрытием для улучшения стойкости к износу и противоскользких свойств. Максимальная рабочая температура 550 °C (пиковая 600 °C). Вес 460 гр/м².

Целый рулон 50 м, ширина 100 см 56.50.02.1050

По заказу возможна поставка готовых покрывал.

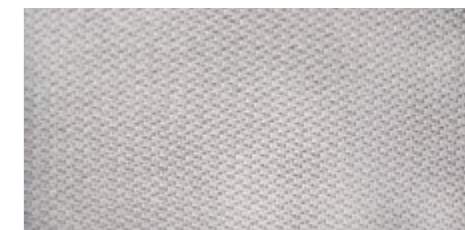

Сварочное покрывало SETO2 600 °C

Покрывало SETO 2 выполнено из ткани Thermo-E-Glass с двусторонним силиконовым покрытием. Максимальная рабочая температура 550 °C (пиковая до 600 °C). Вес материала 590 гр/м². Маслостойкий, жиростойкий и кислотостойкий материал.

Целый рулон 25 м, ширина 100 см 56.52.06.1050

По заказу возможна поставка готовых покрывал.



Дополнительные аксессуары для сварочных покрывал

Латунные люверсы, установленные на ткань 50.01.10

Липучка, часть с крючками, пришитая кевларовой нитью 1 м 50.05.20.9910

Липучка, часть с крючками, самоклеящаяся 1 м 50.05.20.0010

Липучка, часть с петлями, пришитая кевларовой нитью 1 м 50.05.20.9920

Липучка, часть с крючками, самоклеящаяся 1 м 50.05.20.0020

Магниты Ø 45 мм, толщина 9 мм, вшитые в ткань 50.10.09.0045

ПРИМЕРЫ ИНЖЕНЕРНЫХ РЕШЕНИЙ

Для своих клиентов СовПлим разрабатывает и производит широкий спектр эффективных шумозащитных решений и специальных конструкций. Мы готовы предложить решения как для стандартных рабочих процессов, так и для самых сложных и необычных производственных задач.

Если ваша задача требует нестандартного решения, наш конструкторский отдел и производство готовы разработать и предложить вам самый оптимальный и эффективный вариант защитной конструкции.

СПИСОК НЕСТАНДАРТНЫХ РЕШЕНИЙ СОВПЛИМ ВКЛЮЧАЕТ В СЕБЯ СЛЕДУЮЩИЕ КОНСТРУКЦИИ:

- Шумозащитные кожухи машин и механизмов;
- Тихие комнаты;
- Шумопоглощающие кабины;
- Комнаты управления;
- Шумозащитные барьеры;
- Производственные офисы;
- Организация воздушных потоков в помещениях;
- и многие другие.

Шумопоглощающие кабины могут быть дополнены автоматическими воротами, сдвижной крышей, системами вентиляции, кондиционирования и сигнализации.

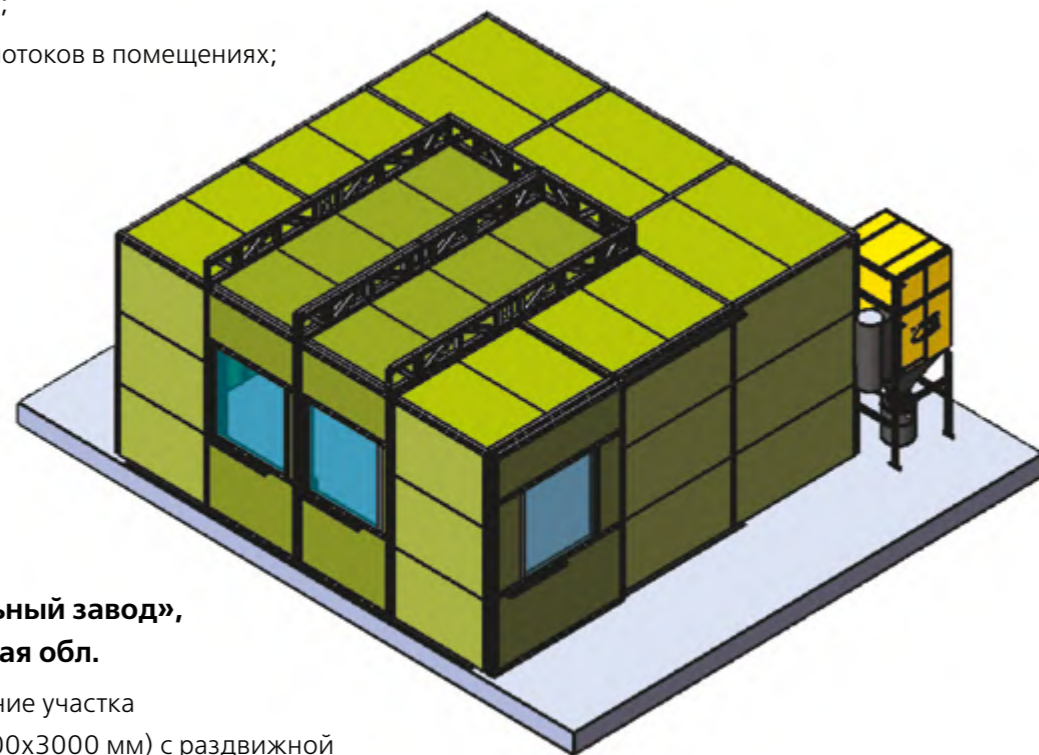

ФГУП «Приборостроительный завод», г. Трехгорный, Челябинская обл.

Шумопоглощающее ограждение участка металлообработки (6000x6000x3000 мм) с раздвижной крышей, с системой местной вытяжной вентиляции и фильтром очистки СовПлим воздуха MDB.

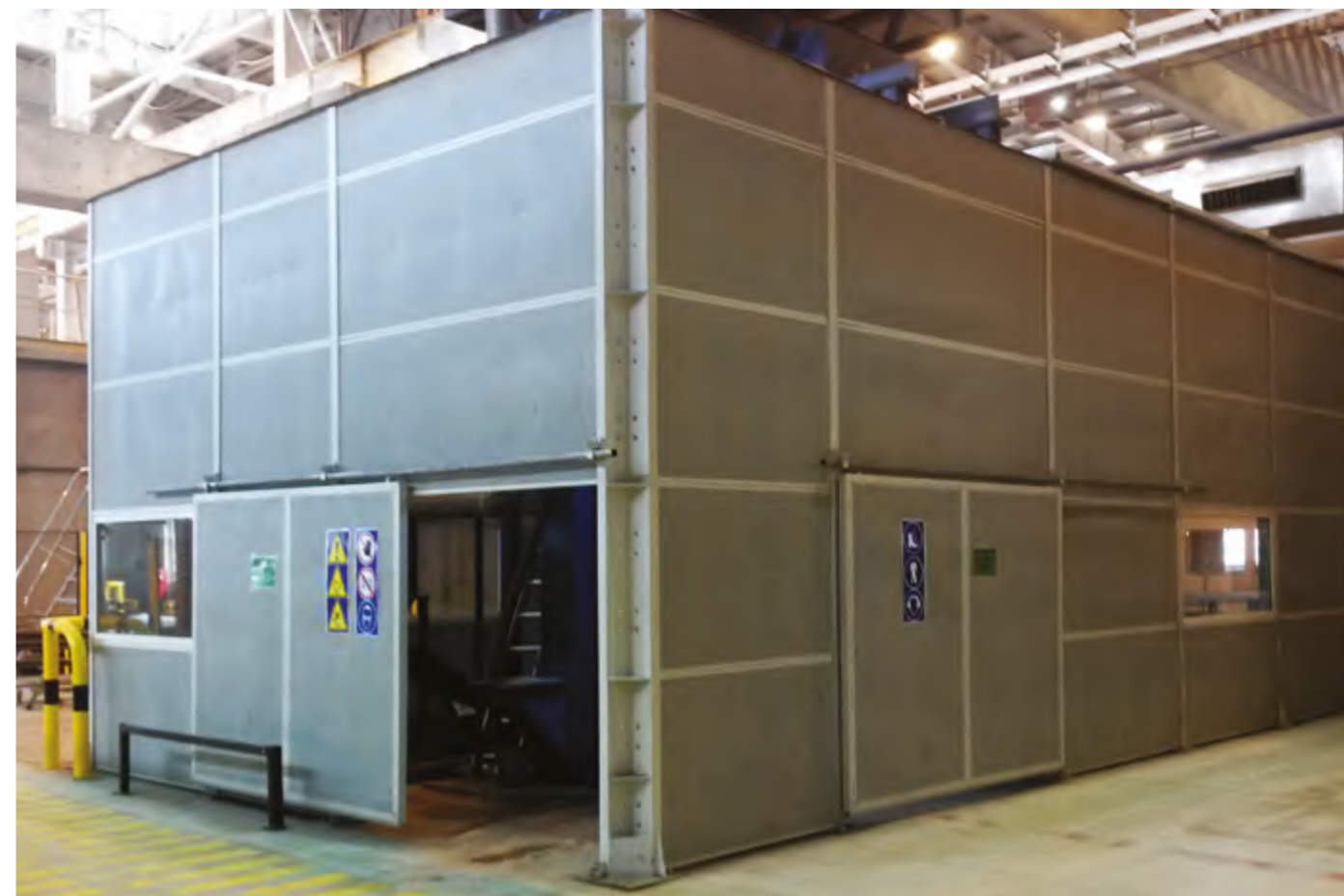

ОАО «СУРГУТНЕФТЕГАЗ», г. Сургут

Шумопоглощающие кабины нестандартных конфигураций (общая протяженность 440 м), высота ограждений от 3 до 4,5 м.



ОАО «Газпром», г. Уфа

17 открытых кабин сварщика. Для очистки воздуха используются вытяжные устройства СовПлим FM и система Push-Pull®.



г. Челябинск, ЗАО «Соединительные отводы трубопроводов» «ЧТПЗ»

Участок строжки и зачистки отводов трубопроводов.



ООО «Газпром трансгаз Санкт-Петербург», г. Санкт-Петербург

11 открытых кабин сварщика, выполненных из стандартных шумопоглощающих панелей с использованием защитных ПВХ полос. Для очистки воздуха используются вытяжные устройства СовПлим КУА с фильтрами MF.



АО «Русал», Свердловская обл., г. Каменск-Уральский

Ограждение участка сварки защитными экранами из ПВХ.



ООО «Комацу Мэнупэкчуринг Рус», г. Ярославль

Ограждение участка автоматической сварки защитными шторами (164 штуки), с использованием системы СовПлим Push-Pull® для очистки воздуха от сварочного дыма.

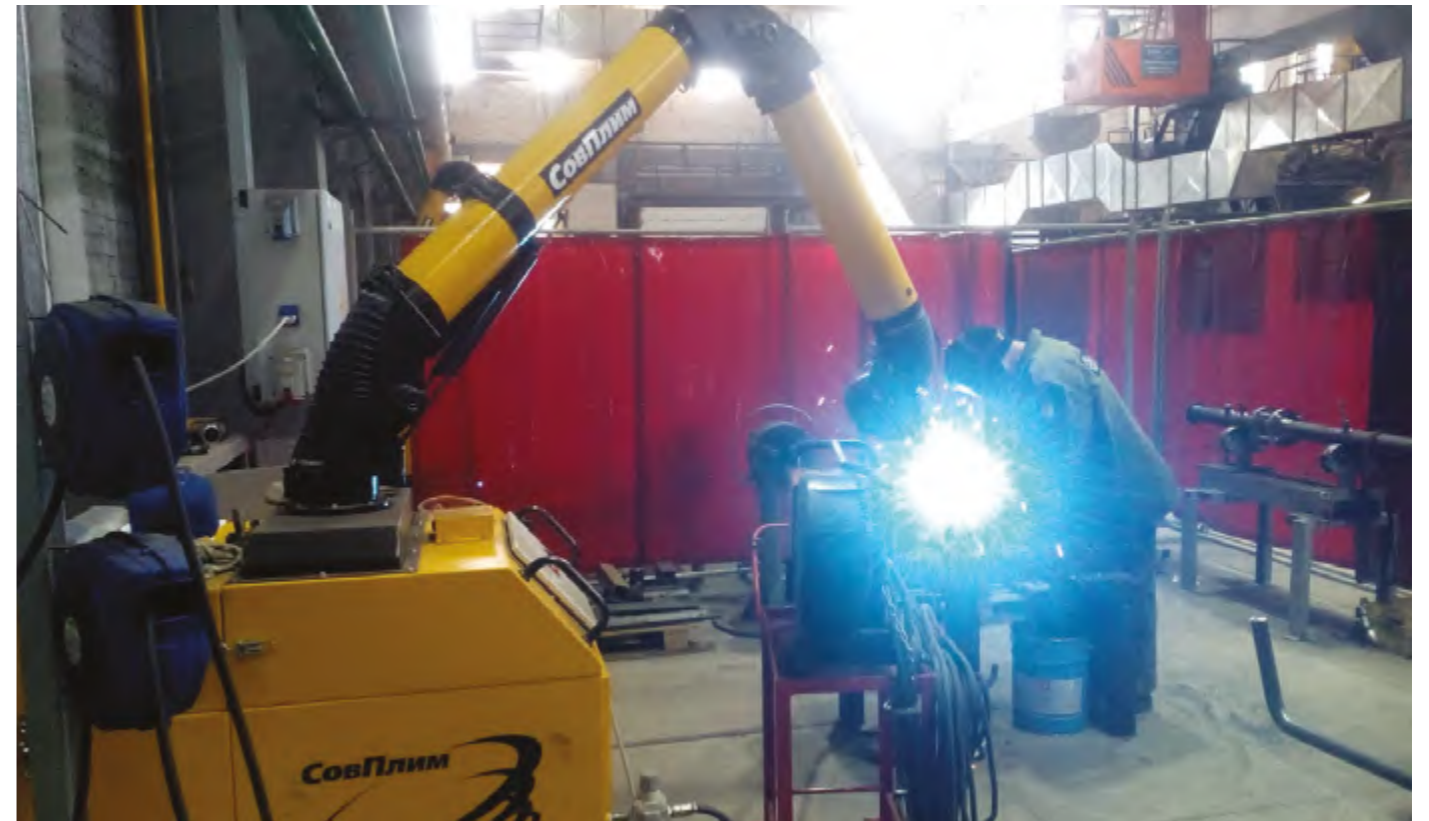

АО «ОЗНА-Измерительные системы», г. Октябрьский, Респ. Башкортостан

Ограждения участков сварки защитными экранами со сварочными шторами.

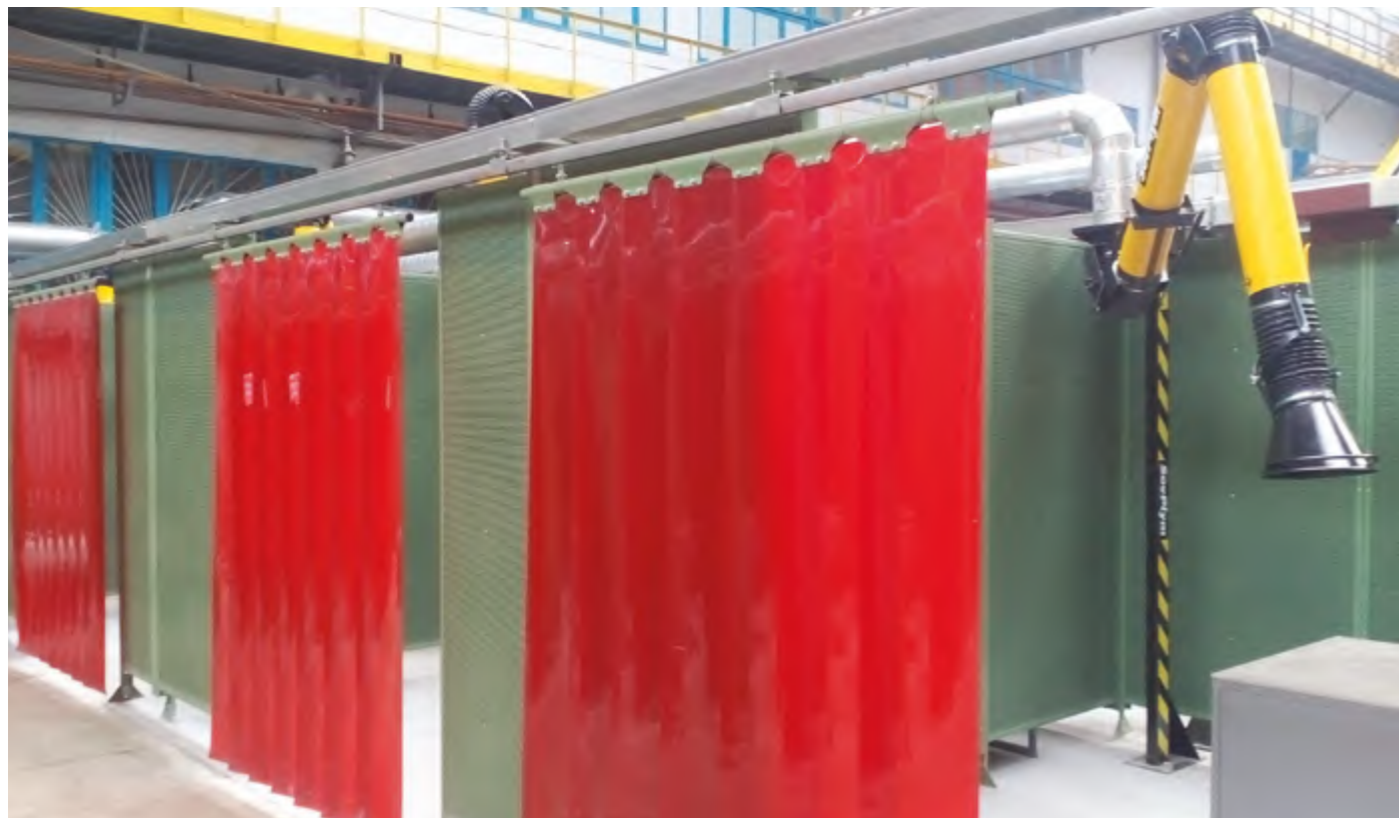

АО «Зеленодольский завод им. А.М. Горького», г. Зеленодольск, Респ. Татарстан

Ограждения участков сварки, выполненные из стандартных шумопоглощающих панелей. Вход в кабину закрыт сдвигающимися сварочными полосами на рельсовой системе. Для улавливания сварочных дымов и очистки воздуха используются местные вытяжные устройства KUA и фильтры MDB.



ООО «ОТИС Лифт», г. Санкт-Петербург

Шумопоглощающая кабина нестандартной конструкции размером 7,5 x 6,8 м для штамповочного пресса TRUMATIC 3000 в комплекте с автоматическими подъемными воротами, системами безопасности и сигнализации.



ООО «ТОЙОТА БОШОКУ», г. Санкт-Петербург

Шумопоглощающая кабина (3100x3200x3000 мм) с системой местной вытяжной вентиляции и фильтром очистки воздуха СовПлим MDB-16.

ОПРОСНЫЙ ЛИСТ для подбора защитных ограждений

1. Контактные данные

Название компании:	Телефон:
Контактное лицо:	E-mail:
Фактический адрес:	

2. Описание проблематики

Проблемы, решаемые защитными ограждениями:	<input type="checkbox"/> Шум
	<input type="checkbox"/> Световое излучение (воздействие) / сварка
	<input type="checkbox"/> Искры, брызги, тепловое воздействие
	<input type="checkbox"/> Разграничение производственных процессов
Размер участка, на котором необходимо решить проблему, м:	(Длина*Ширина*Высота):
Желаемый тип защитных ограждений:	<input type="checkbox"/> Стационарные (кабины, перегородки)
	<input type="checkbox"/> Мобильные (экраны, шторы)
	<input type="checkbox"/> С возможностью прохода сквозь ограждения (полосы)
Как в данный момент решается проблема:	

Заполните блоки, соответствующие вашей проблеме:

Шум

Опишите источник шума:		
Уровень шума, дБ.:		
Что необходимо сделать?	<input type="checkbox"/> Укрыть источник шума	<input type="checkbox"/> Создать тихую комнату
	<input type="checkbox"/> Свой вариант:	

Световое излучение (воздействие) / сварка

Интенсивность светового излучения:	<input type="checkbox"/> Низкая	<input type="checkbox"/> Средняя	<input type="checkbox"/> Высокая
------------------------------------	---------------------------------	----------------------------------	----------------------------------

Искры, брызги, тепловое воздействие

Интенсивность теплового воздействия:	<input type="checkbox"/> До 550°C	<input type="checkbox"/> До 700°C	<input type="checkbox"/> До 1000°C
--------------------------------------	-----------------------------------	-----------------------------------	------------------------------------

Разграничение производственных процессов

Опишите конфликтующие процессы, находящиеся рядом друг с другом:		
Требуется ли возможность быстрой трансформации рабочих зон?	<input type="checkbox"/> Да	<input type="checkbox"/> Нет

3. Дополнительная информация

Пожалуйста, приложите к опросному листу схему помещения, в котором необходимо решить проблему.

Заполненный опросный лист отсканируйте и отправьте по адресу info@sovplym.spb.ru.

Также Вы можете распечатать опросный лист формате PDF, перейдя в электронную версию опросного листа по QR-коду, расположенному справа.

Техническая консультация специалиста: 8 (800) 555-83-03

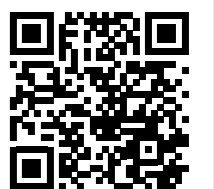

Филиалы и представительства:

АО «СовПлим»

195279, г. Санкт-Петербург,
шоссе Революции, д. 102, корп. 2
тел./факс: : +7 (812) 33-500-33
e-mail: info@sovplym.spb.ru
www.sovplym.ru

Московский филиал

111020, г. Москва,
ул. Крюковская, д. 23
тел./факс: +7 (495) 121-06-56
e-mail: msk@sovplym.com

Екатеринбургский филиал

620078, г. Екатеринбург,
ул. Коминтерна, д.16, оф. 311
тел/факс: +7 (343) 356-52-33
e-mail: ekb@sovplym.com

Сургутский филиал

628400, Тюменская обл., г. Сургут,
ул. 50 лет ВЛКСМ, д. 4/2
тел/факс: +7 (3462) 55-58-35
e-mail: sgt@sovplym.com

Нижегородский филиал

603034, г. Н. Новгород,
ул. Шлиссельбургская,
д. 23-В, офис 41
тел./факс: +7 (831) 216-44-40
e-mail: nnv@sovplym.com

Самарский филиал

443125, г. Самара,
ул. Губанова, д. 3, оф. 502
тел./факс: +7 (846) 205-99-63
e-mail: sam@sovplym.com

Казанский филиал

421001, Россия, Казань,
ул. Сибгата Хакима, д. 31, а/я 113
тел.: +7 (843) 520-70-70, 202-07-30
kazan@sovplym.spb.ru

Ростовский филиал

344064, г. Ростов-на-Дону,
ул. Вавилова, д. 62-В, оф. 315
тел/факс: +7 (863) 282-92-92
e-mail: rnd@sovplym.com

ООО «СовПлим-Сибирь»

630009, г. Новосибирск,
ул. Никитина, д. 20
тел./факс: +7 (383) 335-85-86
e-mail: sovplym@sovplym.ru

ТОО «СовПлим-Казахстан»

100017, г. Караганда,
пр. Н. Абдилова, д. 3, оф. 701
тел./факс: +7 (7212) 42-57-74
e-mail: kz@sovplym.ru

СП ООО «СовПлим»

100047, Ташкент,
Мирзо-Улугбекский район,
O'ZBEKISTON OVOZI KO'CHASI, 2-UY
тел./факс: +998 -71-113-00-11
e-mail: info.uzb@sovplym.com

