

Обеспечение  
защиты  
окружающих  
на рабочем  
месте

Каталог  
2020





## CEPRO – ОБЕСПЕЧЕНИЕ ЗАЩИТЫ ПЕРСОНАЛА НА РАБОТЕ

CEPRO занимается разработкой безопасных устройств для рабочих мест сварщиков и шлифовальщиков для обеспечения эффективной защиты персонала и прилегающей зоны от опасностей. Безопасность на рабочем месте – это неотъемлемая часть надлежащего управления производственной деятельностью. Кроме того, в деловых отношениях мы делимся обширным опытом в области нормативных требований безопасности.

### Лидер международного рынка

В своей продукции, услугах и процессах мы обеспечиваем сочетание всех знаний и опыта, накопленных в этом секторе на сегодняшний день. Мы надлежащим образом и с должным вниманием обрабатываем каждый запрос и работаем над тем, чтобы адаптировать наши решения к индивидуальным требованиям клиентов или конечных потребителей. В CEPRO мы постоянно инвестируем в знания, обучение и взаимоотношения. Это позволяет нам гарантировать стабильное надежное качество и добросовестное предоставление услуг в области безопасности в соответствии с международными нормами. Именно это позволило CEPRO стать лидером на мировом рынке в своем секторе.

### Добросовестные и высокомотивированные сотрудники

Когда речь идет о безопасности и удовлетворенности клиентов, мы не просто рассчитываем на лучший результат. Мы хотим лучшего и для наших сотрудников. И поэтому их, как правило, отличает удовлетворенность в работе. Это проявляется в лояльности по отношению к CEPRO и нашим деловым партнерам, что ведет к долгосрочным и конструктивным отношениям. Благодаря постоянным контактам наши клиенты и поставщики всегда знают, с кем имеют дело в нашей фирме, и не сомневаются в опыте.

Кроме того, сотрудники CEPRO отличаются высокой степенью гибкости. Это позволяет им постоянно адаптироваться к новым изменениям в нашем динамичном обществе и разрабатывать наилучшие решения для меняющихся потребностей и пожеланий наших клиентов. Более того, все эти аспекты – гибкость, приверженность и удовлетворенность работой – могут привести к дальнейшему снижению затрат для наших клиентов!



## CEPRO выполняет свои обязательства по качеству и предоставлению услуг в области безопасности

Мы делаем это на основе 6 «П»: продукция, персонал, протекция, прибыль, простота и планета.

- **Продукция:** мы предлагаем широкий ассортимент продукции, учебных программ и услуг, которые неизменно обеспечивают надежное качество, необходимое для обеспечения безопасности на рабочем месте сварщика и шлифовщика в соответствии с требованиями международного законодательства.
- **Персонал:** наши сотрудники работают над обеспечением более глубокого понимания конкретных требований, процессов и пожеланий наших клиентов – и им это нравится.
- **Протекция:** мы предлагаем сотрудникам оптимальную защиту от световых лучей, шума и высоких температур при сварке. Это приводит к уменьшению числа случаев отсутствия на работе по причине болезни, снижению риска возникновения пожара и потенциальных производственных потерь в результате повреждений.
- **Прибыль:** для обеспечения честных деловых отношений необходима возможность полагаться друг на друга и коммуникация на равных. Вот почему мы стремимся соблюдать договоренности и всегда сохранять прозрачность.
- **Простота:** согласованность действий с клиентом является неотъемлемой частью каждого из наших процессов. Результат? Четкое информирование.
- **Планета:** и нам как фирме вполне логично, что мы обращаемся бережно и ответственно с той застроенной территорией, в которой мы используем данную технологию. Вот почему мы разработали правила поведения и изложили их в «Своде правил поведения». Мы работаем только с теми компаниями, которые также придают большое значение корпоративной социальной ответственности и рациональному использованию ресурсов.



**СОДЕРЖАНИЕ**

**Световые лучи при сварке**

Информация о продукции для обеспечения защиты от световых лучей при сварке	стр. 6
Сварочные шторы	стр. 8
Защитные шторы	стр. 11
Сварочные завесы	стр. 12
Подвесные зажимы и монтажные завесы	стр. 13
Складная система завес гармошкой	стр. 15
Сварочное покрывало	стр. 16
Панель Impact	стр. 17

**Искры и брызги при сварке**

Информация о продукции для обеспечения защиты от искр и брызг	стр. 18
Сварочные одеяла премиум-класса	стр. 20
Базовые сварочные одеяла	стр. 22
Сварочные одеяла экономкласса	стр. 24
Одеяла из углеродного войлока	стр. 25
Специальные одеяла	стр. 26
Дополнительные комплектующие для одеял	стр. 27
Изоляционные изделия	стр. 28
Шторы для защиты при проведении шлифовальных работ	стр. 29
Завесы для защиты при проведении шлифовальных работ	стр. 30

**СОДЕРЖАНИЕ**

**Сварочные экраны**

Информация о продукции. Сварочные экраны	стр. 32
Сварочный экран Robusto	стр. 34
Сварочный экран Omnium	стр. 38
Сварочный экран Sprint	стр. 42
Сварочный экран Gazelle	стр. 43

**Сварочные кабины и кабины для шлифования**

Информация о продукции. Кабины	стр. 44
Сварочные кабины	стр. 46
Кабины для шлифования	стр. 48
Ограждение рабочего места	стр. 49
Информация о системе панелей Diamond	стр. 50
Система панелей Diamond	стр. 51
Сварочные столы	стр. 52

**Сварка вне помещения**

Информация о продукции. Сварка вне помещения	стр. 53
Сварочный тент	стр. 54
Сварочный зонт	стр. 55

**Строительство**

Информация о продукции. Строительство	стр. 56
Поворотные кронштейны	стр. 58
Стойки	стр. 63
Система направляющих	стр. 64
Трубная система	стр. 68
Кабельная катушка	стр. 71

## СВЕТОВЫЕ ЛУЧИ ПРИ СВАРКЕ

Основные опасности незащищенного воздействия световых лучей при сварке: актинический конъюнктивит (при кратковременном воздействии), катаракта (при длительном воздействии) и ожог кожи. Последнее также может привести к раку кожи. Индивидуальная защита сварщика обеспечивается посредством сварочной маски и защитной спецодежды, но окружающие подвергаются этой же опасности. Вот почему так важно обеспечивать защиту окружающих на рабочем месте во избежание хронических заболеваний.

При обеспечении защиты зоны сварки важно не изолировать ее от других рабочих зон, что является одной из причин, по которой сварочную штору следует изготавливать из прозрачного материала. Это не только позволяет контролировать рабочий процесс со стороны, но также оперативно реагировать в случае нестандартной ситуации. Это также не вызывает чувства замкнутого пространства у сварщиков.

CEPRO предлагает широкий ассортимент продукции для фильтрации потока света при сварке, которая фильтрует опасные световые лучи.

### Сертификация

Вся продукция CEPRO одобрена в соответствии с европейским стандартом EN ISO 25980 и регулярно проходит повторные испытания и повторную сертификацию. Поэтому клиенты всегда уверены в получении безопасной продукции.

Стандарт устанавливает требования в отношении:

- фильтрация опасного ультрафиолетового (УФ) и все еще видимого излучения синего света;
- стойкости к ультрафиолетовому облучению. Данная характеристика позволяет одобренной продукции CEPRO обеспечивать долгосрочные свойства фильтрации;
- тушения пламени; в случае возгорания шторы CEPRO горение материала прекращается после удаления источника пожара.

Продукция CEPRO обеспечивает защиту. Предотвращает возникновение актинического конъюнктивита, катаракта, ожогов кожи, создает безопасную среду для окружающих и позволяет значительно сократить медицинские расходы.

### Наличие цветов

CEPRO поставляет прозрачные сварочные шторы и завесы трех цветов: CEPRO Orange-CE, CEPRO Bronze-CE и Ceppo Green-6. Эти цвета обеспечивают качественную фильтрацию опасного потока света при сварке, а также обеспечивают защиту от раздражающих (неопасных) световых лучей при сварке.

CEPRO также осуществляет поставку в цвете Green-9 (зеленый). Перегородки из этого материала непрозрачны и подходят для ограждения нескольких отдельных рабочих зон сварки, не создавая неудобств для других сварщиков.

### Наличие продукции

Ассортимент CEPRO включает в себя широкий ряд продукции:

- сварочные шторы для ограждения больших поверхностей;
- сварочные завесы (толщиной 2–3 мм) в случае необходимости механической допустимой нагрузки;
- подвесные и монтажные детали для монтажа завес;
- сварочные покрывала (толщиной 1 мм) для больших поверхностей;
- панель Impact, твердый ударопрочный материал из поликарбоната.

Вся продукция CEPRO разработана для применения в конкретных рабочих условиях для оптимального обустройства рабочего места.

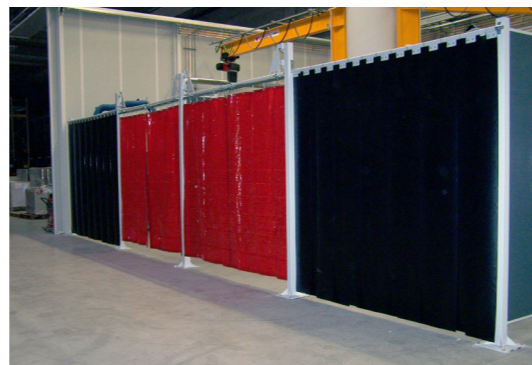

**СВАРОЧНЫЕ ШТОРЫ CEPRO ШИРИНОЙ 140 CM**

- Утверждено в соответствии с EN ISO 25980
- Стандартная ширина 140 см
- Полностью прошито со всех сторон
- 7 люверсов с каждой стороны на размер 140 см
- Защелки с обеих сторон
- Включает 7 свободных стальных подвесных колец

**СВАРОЧНАЯ ШТОРА CEPRO ORANGE-CE ШИРИНОЙ 140 CM**

В. 160 см x 140 см	<b>16.15.16</b>	В. 160 см x 140 см по 10	16.15.16.0010
В. 180 см x 140 см	<b>16.15.18</b>	В. 180 см x 140 см по 10	16.15.18.0010
В. 200 см x 140 см	<b>16.15.20</b>	В. 200 см x 140 см по 10	16.15.20.0010
В. 220 см x 140 см	<b>16.15.22</b>		
В. 240 см x 140 см	<b>16.15.24</b>		
В. 260 см x 140 см	<b>16.15.26</b>		
В. 280 см x 140 см	<b>16.15.28</b>		
В. 300 см x 140 см	<b>16.15.30</b>		
Изготовленные на заказ* < 10 м <sup>2</sup>	<b>16.15.99</b>		
Изготовленные на заказ* > 10 м <sup>2</sup>	<b>16.15.99</b>		

**EN ISO 25980**  
**ОДОБРЕНО**



\* Условия изготовления штор на заказ см. на стр. 9

**СВАРОЧНАЯ ШТОРА CEPRO GREEN-9 ШИРИНОЙ 140 CM**

В. 160 см x 140 см	<b>16.19.16</b>	В. 160 см x 140 см по 10	16.19.16.0010	коробка
В. 180 см x 140 см	<b>16.19.18</b>	В. 180 см x 140 см по 10	16.19.18.0010	коробка
В. 200 см x 140 см	<b>16.19.20</b>	В. 200 см x 140 см по 10	16.19.20.0010	коробка
В. 220 см x 140 см	<b>16.19.22</b>			
В. 240 см x 140 см	<b>16.19.24</b>			
В. 260 см x 140 см	<b>16.19.26</b>			
В. 280 см x 140 см	<b>16.19.28</b>			
В. 300 см x 140 см	<b>16.19.30</b>			
Изготовленные на заказ* < 10 м <sup>2</sup>	<b>16.19.99</b>			
Изготовленные на заказ* > 10 м <sup>2</sup>	<b>16.19.99</b>			

**EN ISO 25980**  
**ОДОБРЕНО**

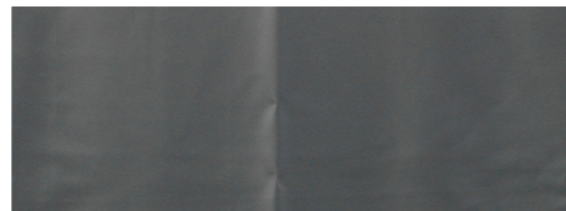

\* Условия изготовления штор на заказ см. на стр. 9

**СВАРОЧНАЯ ШТОРА CEPRO GREEN-6 ШИРИНОЙ 140 CM**

В. 160 см x 140 см	<b>16.16.16</b>	В. 160 см x 140 см по 10	16.16.16.0010	коробка
В. 180 см x 140 см	<b>16.16.18</b>	В. 180 см x 140 см по 10	16.16.18.0010	коробка
В. 200 см x 140 см	<b>16.16.20</b>	В. 200 см x 140 см по 10	16.16.20.0010	коробка
В. 220 см x 140 см	<b>16.16.22</b>			
В. 240 см x 140 см	<b>16.16.24</b>			
В. 260 см x 140 см	<b>16.16.26</b>			
В. 280 см x 140 см	<b>16.16.28</b>			
В. 300 см x 140 см	<b>16.16.30</b>			
Изготовленные на заказ* < 10 м <sup>2</sup>	<b>16.16.99</b>			
Изготовленные на заказ* > 10 м <sup>2</sup>	<b>16.16.99</b>			

**EN ISO 25980**  
**ОДОБРЕНО**

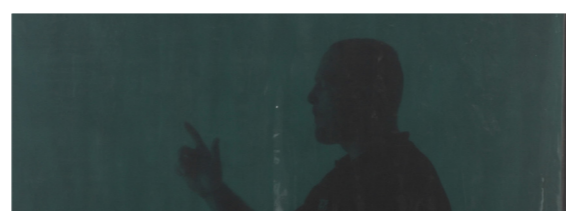

\* Условия изготовления штор на заказ см. на стр. 9

**СВАРОЧНАЯ ШТОРА CEPRO BRONZE-CE ШИРИНОЙ 140 CM**

В. 160 см x 140 см	<b>16.17.16</b>	В. 160 см x 140 см по 10	16.17.16.0010	коробка
В. 180 см x 140 см	<b>16.17.18</b>	В. 180 см x 140 см по 10	16.17.18.0010	коробка
В. 200 см x 140 см	<b>16.17.20</b>	В. 200 см x 140 см по 10	16.17.20.0010	коробка
В. 220 см x 140 см	<b>16.17.22</b>			
В. 240 см x 140 см	<b>16.17.24</b>			
В. 260 см x 140 см	<b>16.17.26</b>			
В. 280 см x 140 см	<b>16.17.28</b>			
В. 300 см x 140 см	<b>16.17.30</b>			
Изготовленные на заказ* < 10 м <sup>2</sup>	<b>16.17.99</b>			
Изготовленные на заказ* > 10 м <sup>2</sup>	<b>16.17.99</b>			

**EN ISO 25980**  
**ОДОБРЕНО**

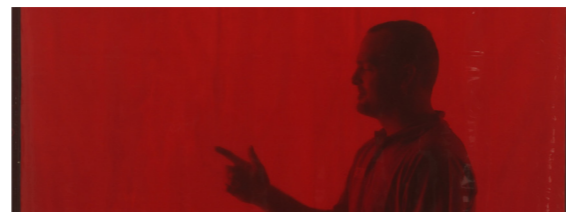

\* Условия изготовления штор на заказ см. на стр. 9

**УСЛОВИЯ. ШТОРЫ, ИЗГОТОВЛЕННЫЕ НА ЗАКАЗ**

- Подвесные люверсы из ПВХ с шагом 22,5 см
- Круговой шов 5 см
- Защелки на обеих вертикальных сторонах
- Минимальный размер при поставке составляет 1 м<sup>2</sup>
- Минимальная длина каждой стороны при поставке составляет 100 см
- В связи с эластичностью материала ПВХ необходимо учитывать допуск 2 % в отношении предоставленных измерений
- Максимальный размер шторы составляет приблизительно 24 м<sup>2</sup> (возможность стыковки для больших площадей)
- Изготовленные на заказ шторы возврату не подлежат

**СВАРОЧНЫЕ ШТОРЫ CEPRO ШИРИНОЙ 220 CM**

- Утверждено в соответствии с EN ISO 25980
- Стандартная ширина 220 см
- Полностью прошито со всех сторон
- 11 люверсов с каждой стороны на размер 220 см
- Защелки с обеих сторон
- Включая свободные стальные подвесные кольца

**СВАРОЧНАЯ ШТОРА CEPRO ORANGE-CE ШИРИНОЙ 220 CM**

В. 160 см x 220 см	18.15.16
В. 180 см x 220 см	18.15.18

**EN ISO 25980**  
**ОДОБРЕНО**



**СВАРОЧНАЯ ШТОРА CEPRO GREEN-9 ШИРИНОЙ 220 CM**

В. 160 см x 220 см	18.19.16
В. 180 см x 220 см	18.19.18

**EN ISO 25980**  
**ОДОБРЕНО**



**СВАРОЧНАЯ ШТОРА CEPRO GREEN-6 ШИРИНОЙ 220 CM**

В. 160 см x 220 см	18.16.16
В. 180 см x 220 см	18.16.18

**EN ISO 25980**  
**ОДОБРЕНО**

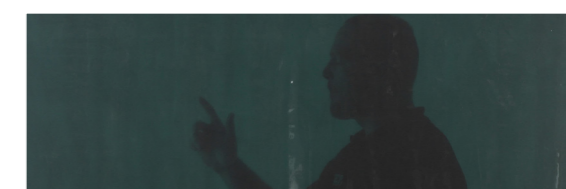

**СВАРОЧНАЯ ШТОРА CEPRO BRONZE-CE ШИРИНОЙ 220 CM**

В. 160 см x 220 см	18.17.16
В. 180 см x 220 см	18.17.18

**EN ISO 25980**  
**ОДОБРЕНО**

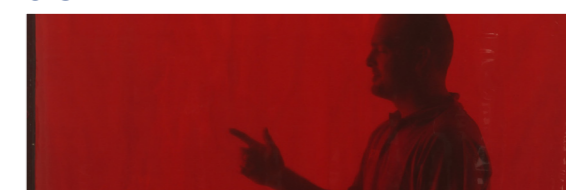

**СВАРОЧНЫЕ ШТОРЫ CEPRO С ЛЮВЕРСАМИ СО ВСЕХ СТОРОН**

- Утверждено в соответствии с EN ISO 25980
- Стандартная высота 180 см
- Полностью прошито со всех сторон
- Подвесные люверсы со всех сторон
- Включая свободные стальные подвесные кольца

**СВАРОЧНАЯ ШТОРА CEPRO ORANGE-CE ВЫСОТОЙ 180 CM**

В. 180 см x 120 см (6' x 4')	14.15.04
В. 180 см x 180 см (6' x 6')	14.15.06
В. 180 см x 240 см (6' x 8')	14.15.08

EN ISO 25980  
ОДОБРЕНО



**СВАРОЧНЫЕ ШТОРЫ CEPRO СМЕШАННОГО ЦВЕТА**

- Утверждено в соответствии с EN ISO 25980
- Стандартная ширина 150 см
- Прошито сверху и снизу
- 7 подвесных люверсов на стороне размером 150 см
- Защелки с обеих сторон
- Включая 7 свободных стальных подвесных колец
- Цветовое покрытие снизу вверх: 40 см CEPRO Orange-CE, 120 см CEPRO Green-9, оставшийся CEPRO Orange-CE.

**СВАРОЧНЫЕ ШТОРЫ CEPRO СМЕШАННОГО ЦВЕТА**

В. 160 см x 150 см	19.91.16
В. 180 см x 150 см	19.91.18
В. 200 см x 150 см	19.91.20

EN ISO 25980  
ОДОБРЕНО

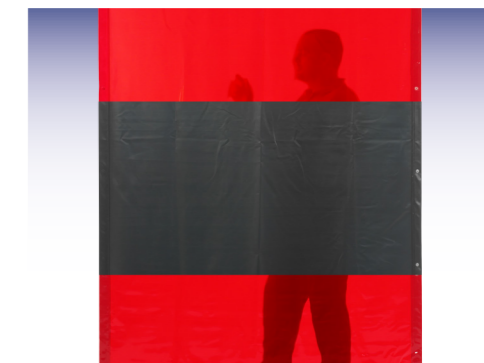

**СВАРОЧНАЯ ШТОРА CEPRO GREEN-9 ВЫСОТОЙ 180 CM**

В. 180 см x 120 см (6' x 4')	14.19.04
В. 180 см x 180 см (6' x 6')	14.19.06
В. 180 см x 240 см (6' x 8')	14.19.08

EN ISO 25980  
ОДОБРЕНО

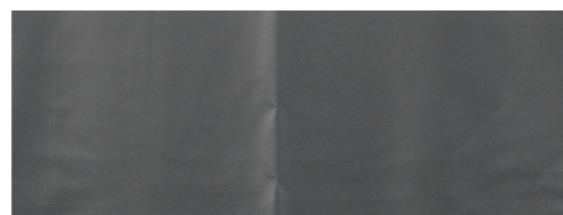

**ЗАЩИТНЫЕ ШТОРЫ CEPRO ШИРИНОЙ 140 CM**

- CEPRO Yellow (желтый) обеспечивает защиту только от воздействия ультрафиолетового излучения
- Стандартная ширина 140 см
- Полностью прошито со всех сторон
- 7 люверсов с каждой стороны на размер 140 см
- Защелки с обеих сторон
- Включая 7 свободных стальных подвесных колец

**Шторы для защиты от воздействия ультрафиолетовых лучей CEPRO YELLOW (желтый) шириной 140 см**

В. 160 см x 140 см	16.11.16
В. 180 см x 140 см	16.11.18
В. 200 см x 140 см	16.11.20

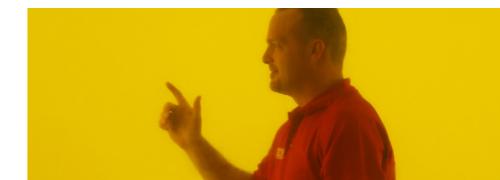

**СВАРОЧНАЯ ШТОРА CEPRO GREEN-6 ВЫСОТОЙ 180 CM**

В. 180 см x 120 см (6' x 4')	14.16.04
В. 180 см x 180 см (6' x 6')	14.16.06
В. 180 см x 240 см (6' x 8')	14.16.08

EN ISO 25980  
ОДОБРЕНО

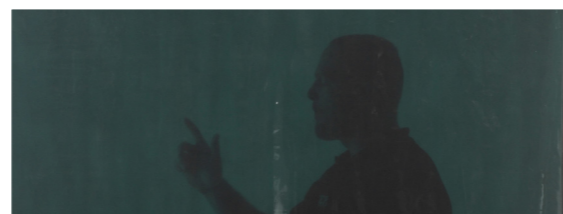

**ШТОРА CEPRO ДЛЯ ЗАЩИТЫ ПРИ ПРОВЕДЕНИИ ШЛИФОВАЛЬНЫХ РАБОТ ШИРИНОЙ 140 CM – КАЧЕСТВО B2**

В. 160 см x 140 см	16.10.16
В. 180 см x 140 см	16.10.18
В. 200 см x 140 см	16.10.20
В. 220 см x 140 см	16.10.22
В. 240 см x 140 см	16.10.24
В. 260 см x 140 см	16.10.26
В. 280 см x 140 см	16.10.28
В. 300 см x 140 см	16.10.30
Изготовленные на заказ < 10 м <sup>2</sup>	16.10.99
Изготовленные на заказ > 10 м <sup>2</sup>	16.10.99

DIN 4102 – B2  
ОДОБРЕНО



**СВАРОЧНАЯ ШТОРА CEPRO BRONZE-CE ВЫСОТОЙ 180 CM**

В. 180 см x 120 см (6' x 4')	14.17.04
В. 180 см x 180 см (6' x 6')	14.17.06
В. 180 см x 240 см (6' x 8')	14.17.08

EN ISO 25980  
ОДОБРЕНО



**ШТОРА CEPRO ДЛЯ ЗАЩИТЫ ПРИ ПРОВЕДЕНИИ ШЛИФОВАЛЬНЫХ РАБОТ ШИРИНОЙ 140 CM – КАЧЕСТВО B1**

В. 160 см x 140 см	16.30.16
В. 180 см x 140 см	16.30.18
В. 200 см x 140 см	16.30.20
В. 220 см x 140 см	16.30.22
В. 240 см x 140 см	16.30.24
В. 260 см x 140 см	16.30.26
В. 280 см x 140 см	16.30.28
В. 300 см x 140 см	16.30.30
Изготовленные на заказ < 10 м <sup>2</sup>	16.30.99
Изготовленные на заказ > 10 м <sup>2</sup>	16.30.99

DIN 4102 – B1  
ОДОБРЕНО



**СВАРОЧНЫЕ ЗАВЕСЫ CEPRO**

- Утверждено в соответствии с EN ISO 25980
- Стандартная ширина 300 мм
- Толщина 2 мм и 3 мм
- Полный рулон 50 м
- В наличии нарезанные и перфорированные
- Пластиковые подвесные зажимы

**СВАРОЧНЫЕ ЗАВЕСЫ CEPRO ORANGE-CE**

300 x 2 мм не нарезанные по метру	26.25.02
300 x 3 мм не нарезанные по метру	26.25.03
300 x 2 мм не нарезанные по полному рулону	26.25.02.0050
300 x 3 мм не нарезанные по полному рулону	26.25.03.0050

Нарезанные по размеру 300 x 2 мм и перфорированные в соответствии со схемой CEPRO, минимальная длина 150 см	26.25.02.91
Нарезанные по размеру 300 x 3 мм и перфорированные в соответствии со схемой CEPRO, минимальная длина 150 см	26.25.03.91

EN ISO 25980  
ОДОБРЕНО



**СВАРОЧНЫЕ ЗАВЕСЫ CEPRO GREEN-9**

300 x 2 мм не нарезанные по метру	26.29.02
300 x 3 мм не нарезанные по метру	26.29.03
300 x 2 мм не нарезанные по полному рулону	26.29.02.0050
300 x 3 мм не нарезанные по полному рулону	26.29.03.0050

Нарезанные по размеру 300 x 2 мм и перфорированные в соответствии со схемой CEPRO, минимальная длина 150 см	26.29.02.91
---	-------------

Нарезанные по размеру 300 x 3 мм и перфорированные в соответствии со схемой CEPRO, минимальная длина 150 см	26.29.03.91
---	-------------

EN ISO 25980  
ОДОБРЕНО

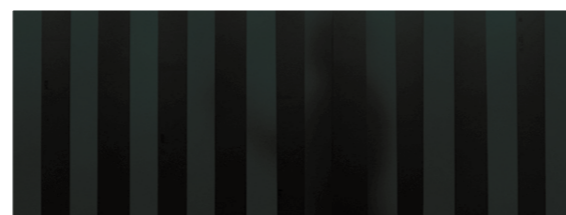

**СВАРОЧНЫЕ ЗАВЕСЫ CEPRO GREEN-6**

300 x 2 мм не нарезанные по метру	26.26.02
300 x 2 мм не нарезанные по полному рулону	26.26.02.0050
Нарезанные по размеру 300 x 2 мм и перфорированные в соответствии со схемой CEPRO, минимальная длина 150 см	26.26.02.91

EN ISO 25980  
ОДОБРЕНО



**СВАРОЧНЫЕ ЗАВЕСЫ CEPRO BRONZE-CE**

300 x 2 мм не нарезанные по метру	26.27.02
300 x 2 мм не нарезанные по полному рулону	26.27.02.0050
Нарезанные по размеру 300 x 2 мм и перфорированные в соответствии со схемой CEPRO, минимальная длина 150 см	26.27.02.91

EN ISO 25980  
ОДОБРЕНО



**ПОДВЕСНЫЕ ЗАЖИМЫ CEPRO**

- Простая сборка полос сварочных завес на трубе диаметром Ø 33,7 мм
- Подходит для перекрытия 5 и 10 см
- Легко открывать и закрывать по линии сгиба

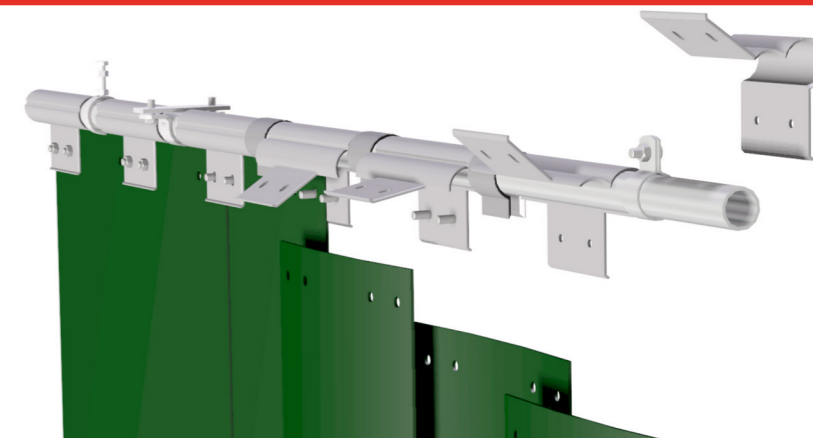

**СТАНДАРТНЫЕ ПОДВЕСНЫЕ ЗАЖИМЫ CEPRO 20 CM**

Стандартный зажим 20 см 20.11.01

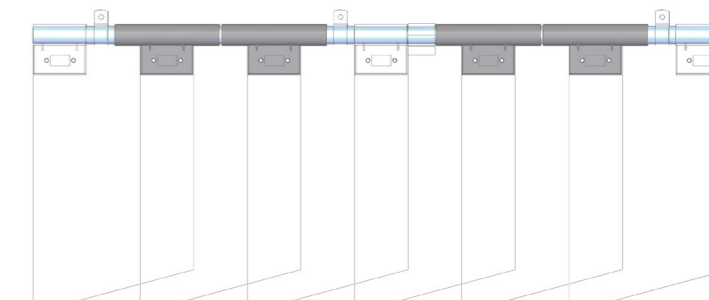
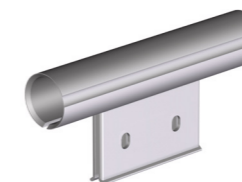

10 см/66 % перекрытия (2 отверстия перекрываются)

**КВАДРАТНЫЙ ПОДВЕСНОЙ ЗАЖИМ CEPRO 10 CM**

Квадратный зажим 10 см 20.11.09

Подвесной зажим для использования в качестве начального зажима в ограждении или рядом с креплением.

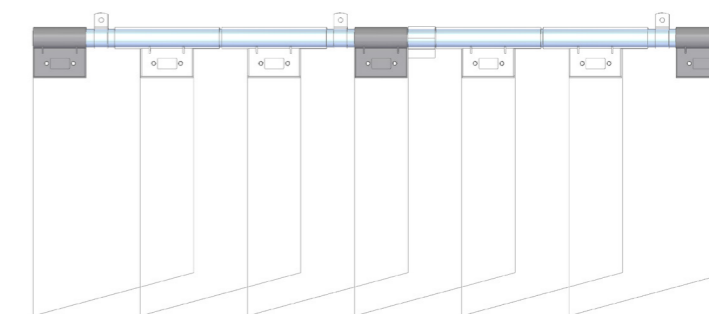
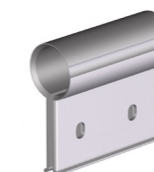

10 см/66 % перекрытия (2 отверстия перекрываются)

**ВКЛАДЫШ CEPRO 5 CM**

Вкладыш 5 см 20.11.90

Вкладыш для перекрытия 5 см или рядом с креплением вместе с квадратным зажимом.

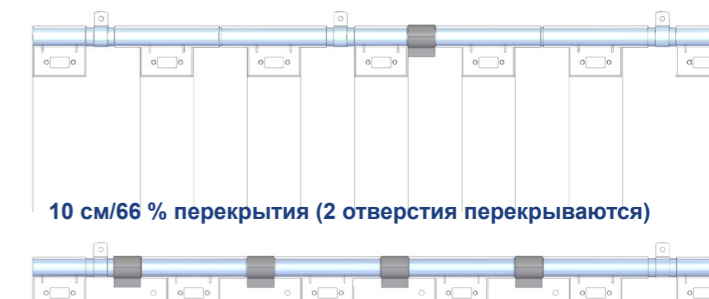
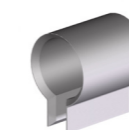

10 см/66 % перекрытия (2 отверстия перекрываются)

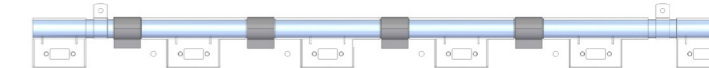

5 см/33 % перекрытия (1 отверстие перекрывается)

► **10 см/66 % перекрытия**  
(2 отверстия перекрываются)

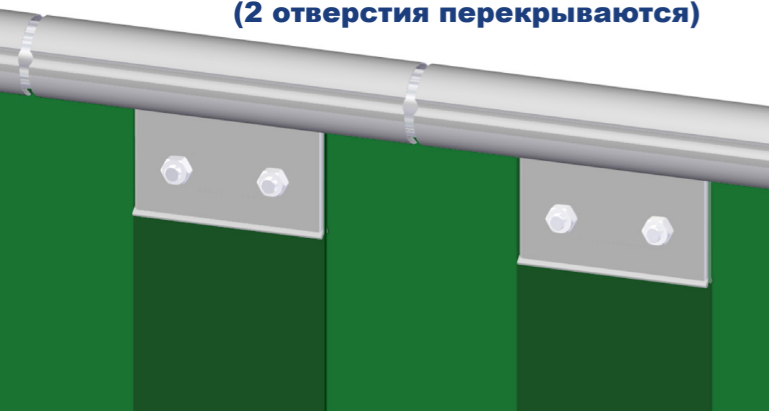

► **5 см/33 % перекрытия**  
(1 отверстие перекрывается)

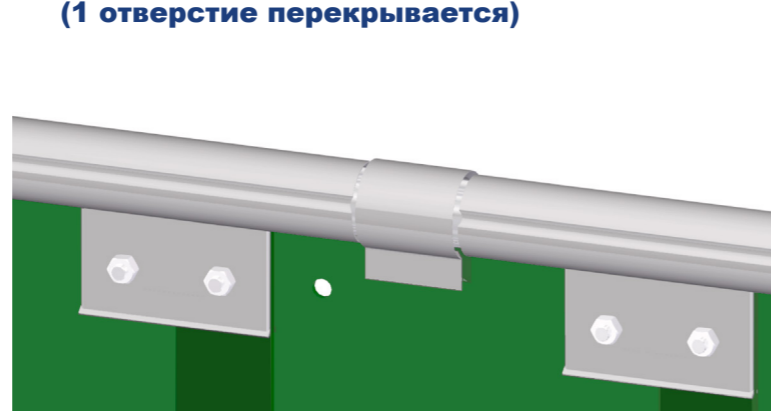

1 Откройте зажим на линии сгиба.

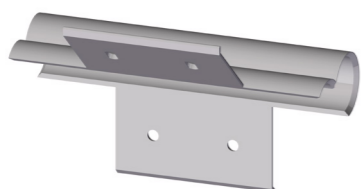

2 Нажмите зажимом на трубу.

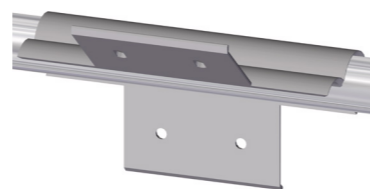

3 Протолкните болты через оба круглых отверстия в середине зажима.

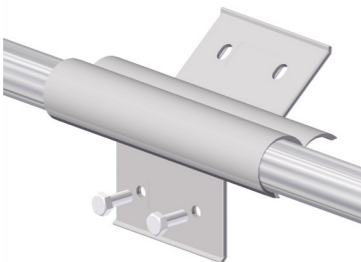

4 Установите перекрывающиеся полосы на болты. Поочередно устанавливайте вогнутые и выпуклые полосы. Для перекрытия в 10 см используйте оба перфорированных отверстия, а для перекрытия в 5 см используйте только внешние отверстия.

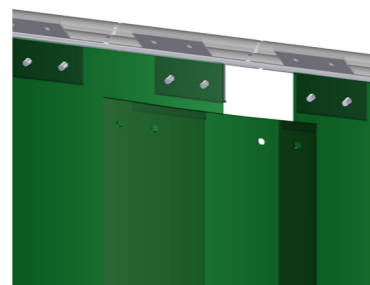

5 Закройте зажимы и затяните гайки и болты.

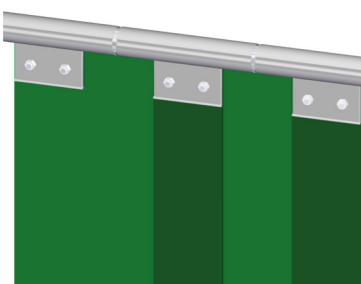

6 В случае перекрытия 5 см можно использовать вкладыши в отверстиях между зажимами.

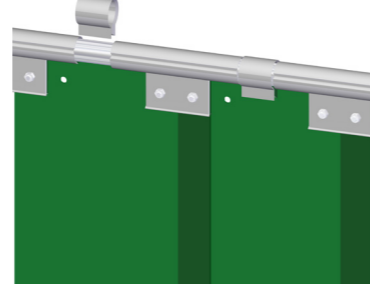

► **СКЛАДНАЯ СИСТЕМА ЗАВЕС ГАРМОШКОЙ CEPRO**

- Минимальное количество места
- Простота в эксплуатации
- Гибкость в разделении рабочего пространства



**ПОДВЕСНАЯ СКЛАДНАЯ СИСТЕМА ЗАВЕС CEPRO**

Полный монтажный комплект для складной системы завес на погонный метр. Включая все крепления для закрепления системы под потолком.

Складная монтажная система завес Ceipro 20.95.95

Минимальная ширина : 130 см  
Максимальная ширина : 1000 см

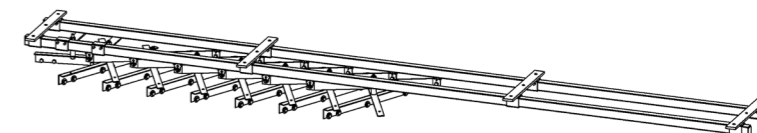

► **СКЛАДНАЯ СИСТЕМА ЗАВЕС CEPRO**

Полный комплект полос для складной системы завес гармошкой на квадратный метр. Полосы толщиной 2 мм. Максимальная высота полосы 350 см.

Складная система завес Ceipro Orange-CE 300 x 2 мм 27.55.32.10  
Складная система завес Ceipro Green-9 300 x 2 мм 27.59.32.10  
Складная система завес Ceipro Bronze-CE 300 x 2 мм 27.57.32.10  
Складная система завес Ceipro Green-6 300 x 2 мм 27.56.32.10

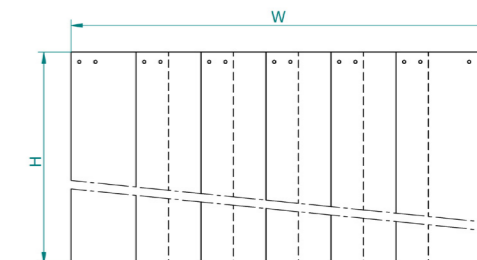

► **СКЛАДНАЯ СИСТЕМА ЗАВЕС CEPRO**

Полный комплект полос для складной системы завес гармошкой на квадратный метр. Полосы толщиной 3 мм. Максимальная высота полосы 250 см.

Складная система завес Ceipro Orange-CE 300 x 3 мм 27.55.33.10  
Складная система завес Ceipro Green-9 300 x 3 мм 27.59.33.10

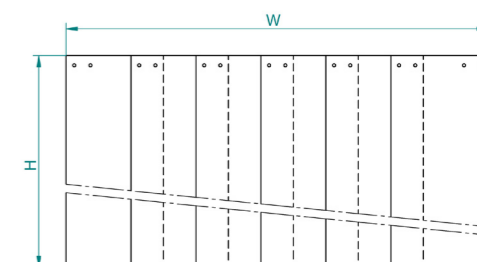

**Расчетная схема для разделения полос с перекрытием 100 мм (66 %)**

Ширина разделения (мм)	900	1100	1300	1500	1700	1900	2100	2300	2500	2700	2900	3100	3300	3500	3700	3900	4100	4300	4500	4700	4900	5100	5300	5500	5700	5900	6100	6300	6500
Количество полос	4	5	6	7	8	9	10	11	12	13	14	15	16	17	18	19	20	21	22	23	24	25	26	27	28	29	30	31	32
Количество стандартных зажимов	3	4	5	6	7	8	9	10	11	12	12	13	14	15	16	16	17	18	19	20	20	21	22	23	24	24	25	26	
Количество квадратных зажимов	2	2	2	2	2	3	3	3	3	3	4	4	4	4	4	5	5	5	5	5	6	6	6	6	6	7	7	7	
Количество вкладышей	2	2	2	2	2	4	4	4	4	4	4	6	6	6	6	6	8	8	8	8	8	10	10	10	10	10	12	12	12

**Расчетная схема для разделения полос с перекрытием 50 мм (33 %)**

Ширина разделения (мм)	800	1050	1300	1550	1800	2050	2300	2550	2800	3050	3300	3550	3800	4050	4300	4550	4800	5050	5300	5550	5800	6050	6300	6550	6800	7050	7300	7550	7800
Количество полос	3	4	5	6	7	8	9	10	11	12	13	14	15	16	17	18	19	20	21	22	23	24	25	26	27	28	29	30	31
Количество стандартных зажимов	2	3	4	5	6	7	8	9	10	11	12	13	14	15	16	17	18	19	20	21	22	23	24	25	26	27	28	29	30
Количество квадратных зажимов	2	2	2	2	2	2	2	2	2	2	2	2	2	2	2	2	2	2	2	2	2	2	2	2	2	2	2	2	2
Количество вкладышей	4	5	6	7	8	9	10	11	12	13	14	15	16	17	18	19	20	21	22	23	24	25	26	27	28	29	30	31	32



**СВАРОЧНОЕ ПОКРЫВАЛО CEPRO 1 ММ**

- Утверждено в соответствии с EN ISO 25980
- Стандартная ширина 570 мм
- Толщина 1 мм
- Полный рулон 50 м
- 4 люверса с каждой стороны на размер 570 см
- Включая металлические подвесные кольца
- Упаковано по 4 в коробке, рабочая ширина на коробку 2 м
- Поставляется в рулонах на бумаге

**СВАРОЧНОЕ ПОКРЫВАЛО CEPRO ORANGE-CE 1 ММ**

570 x 1 мм, рулон длиной 50 м 22.15.01

Рабочая ширина на коробку 200 см.

570 x 1 x 1600 мм на 4 шт. 22.15.16.0004  
570 x 1 x 1800 мм на 4 шт. 22.15.18.0004  
570 x 1 x 2000 мм на 4 шт. 22.15.20.0004  
570 x 1 x 2200 мм на 4 шт. 22.15.22.0004

EN ISO 25980  
ОДОБРЕНО



**ПАНЕЛЬ CEPRO IMPACT 3 ММ**

- Утверждено в соответствии с EN ISO 25980
- Твердый ударопрочный материал
- Толщина 3 мм
- Поликарбонат
- В наличии размеры на заказ

**CEPRO IMPACT BRONZE**

2050 x 1250 мм, толщина 3 мм 28.27.01  
1025 x 1250 мм, толщина 3 мм 28.27.05

Ударопрочный материал, нарезанный по размеру  
20.95.28.0001

EN ISO 25980  
ОДОБРЕНО



**СВАРОЧНОЕ ПОКРЫВАЛО CEPRO GREEN-9 1 ММ**

570 x 1 мм, рулон длиной 50 м 22.19.01

Рабочая ширина на коробку 200 см.

570 x 1 x 1600 мм на 4 шт. 22.19.16.0004  
570 x 1 x 1800 мм на 4 шт. 22.19.18.0004  
570 x 1 x 2000 мм на 4 шт. 22.19.20.0004  
570 x 1 x 2200 мм на 4 шт. 22.19.22.0004

EN ISO 25980  
ОДОБРЕНО



**CEPRO IMPACT GREEN**

2050 x 1250 мм, толщина 3 мм 28.29.01  
1025 x 1250 мм, толщина 3 мм 28.29.05

Ударопрочный материал, нарезанный по размеру  
20.95.28.0001

EN ISO 25980  
ОДОБРЕНО

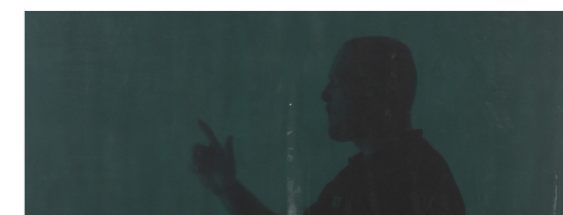

**СВАРОЧНОЕ ПОКРЫВАЛО CEPRO GREEN-6 1 ММ**

570 x 1 мм, рулон длиной 50 м 22.16.01

Рабочая ширина на коробку 200 см.

570 x 1 x 1600 мм на 4 шт. 22.16.16.0004  
570 x 1 x 1800 мм на 4 шт. 22.16.18.0004  
570 x 1 x 2000 мм на 4 шт. 22.16.20.0004  
570 x 1 x 2200 мм на 4 шт. 22.16.22.0004

EN ISO 25980  
ОДОБРЕНО

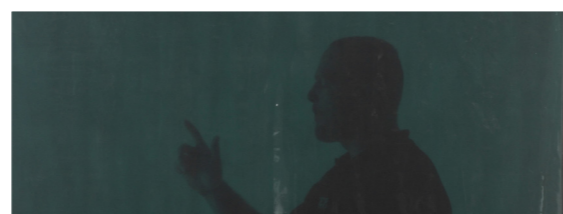

**УСЛОВИЯ. УДАРОПРОЧНЫЙ МАТЕРИАЛ, ИЗГОТОВЛЕННАЯ НА ЗАКАЗ**

- Минимальный расчетный размер 0,25 м<sup>2</sup>
- Минимальная расчетная длина 50 см
- Ударопрочный материал, изготовленный на заказ, не подлежит возврату

**СВАРОЧНОЕ ПОКРЫВАЛО CEPRO BRONZE-CE 1 ММ**

570 x 1 мм, рулон длиной 50 м 22.17.01

Рабочая ширина на коробку 200 см.

570 x 1 x 1600 мм на 4 шт. 22.17.16.0004  
570 x 1 x 1800 мм на 4 шт. 22.17.18.0004  
570 x 1 x 2000 мм на 4 шт. 22.17.20.0004  
570 x 1 x 2200 мм на 4 шт. 22.17.22.0004

EN ISO 25980  
ОДОБРЕНО

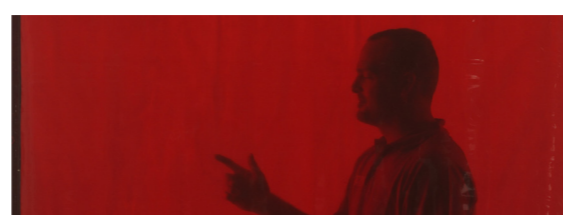

**ПАНЕЛЬ CEPRO IMPACT ПО СПЕЦ. ЗАКАЗУ**

В наличии также имеется бесцветный материал CEPRO Impact.

Для получения дополнительной информации обращайтесь в отдел продаж для получения коммерческого предложения.



**ИСКРЫ И БРЫЗГИ**

Искры, возникающие в процессе сварки и шлифования, являются серьезной проблемой и представляют опасность для сварщиков и персонала на рабочем месте сварщика и шлифовальщика. Искры могут не только вызвать ожоги и, как следствие, причинить серьезный вред здоровью работников, но и нанести значительный ущерб производственному процессу, что может негативно повлиять на работу другого персонала.

Одним из основных видов затрат в случае недостаточной защиты рабочей среды от искр и брызг при сварке является ущерб в процессе производства, который влияет на качество. Искры и брызги при сварке представляют серьезную опасность возникновения пожара. Недаром многие страховщики предъявляют требования к покрытию и ограждению горючих и/или дорогостоящих материалов вблизи рабочих мест сварщиков и шлифовальщиков.

Эффективная защита продукции от сварочных брызг требует использования негорючих материалов. Для этого необходимо тщательное изучение. Конкретные области применения и рабочие ситуации часто требуют уникальных решений и продукции, изготовленной по индивидуальному заказу. Необходимо выбирать только проверенную и одобренную продукцию для обеспечения максимальной защиты от ответственности. CEPRO может предоставлять такую качественную продукцию.

CEPRO предлагает широкий ряд продукции для обеспечения защиты от искр и брызг при сварке. Выбор зависит от вида риска, частоты использования, близости источника возникновения искр и различных факторов окружающей среды. Продукция поставляется для горизонтальных поверхностей (сварочные одеяла) или обеспечения вертикальных решений (шторы). Часто также возникает необходимость и обеспечивается возможность поставки продукции, выполненной на заказ.

**Сертификация**

Европейский стандарт EN 13501-1 предусматривает процедуру классификации реакции на огонь для всей продукции и строительных элементов. Согласно этому стандарту, реакция на огонь – это реакция изделия в заданных условиях своим собственным разложением на воздействующий на него огонь (не путать с огнестойкостью).

Все сварочные одеяла CEPRO соответствуют самым строгим требованиям к качеству. Настоящим мы гарантируем клиентам высококачественный продукт, который обеспечит безопасное рабочее место в любое время.

Для обеспечения наилучшей гарантии от ответственности необходимо выбирать изделия, которые прошли испытания и были утверждены в соответствии с вышеуказанным стандартом.

**Наличие продукции**

Ассортимент CEPRO включает в себя широкий ряд продукции:

- сварочные одеяла премиум-класса, изготовленные из высококачественного сырья;
- базовые сварочные одеяла, универсальные одеяла с отличным соотношением цены и качества;
- экономичные сварочные одеяла, сочетание качества с конкурентоспособной ценой;
- сварочные одеяла из углеродного войлока, легкие и гибкие, не оставляют царапин;
- специальные изделия, коврики для дверей, защитные покрытия, противопожарные одеяла;
- изоляционные изделия, сварочные подушки, изоляционные покрытия и коврики;
- прозрачные завесы и шторы для защиты при проведении шлифовальных работ.

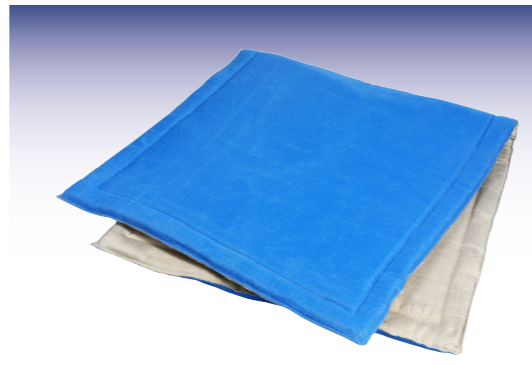
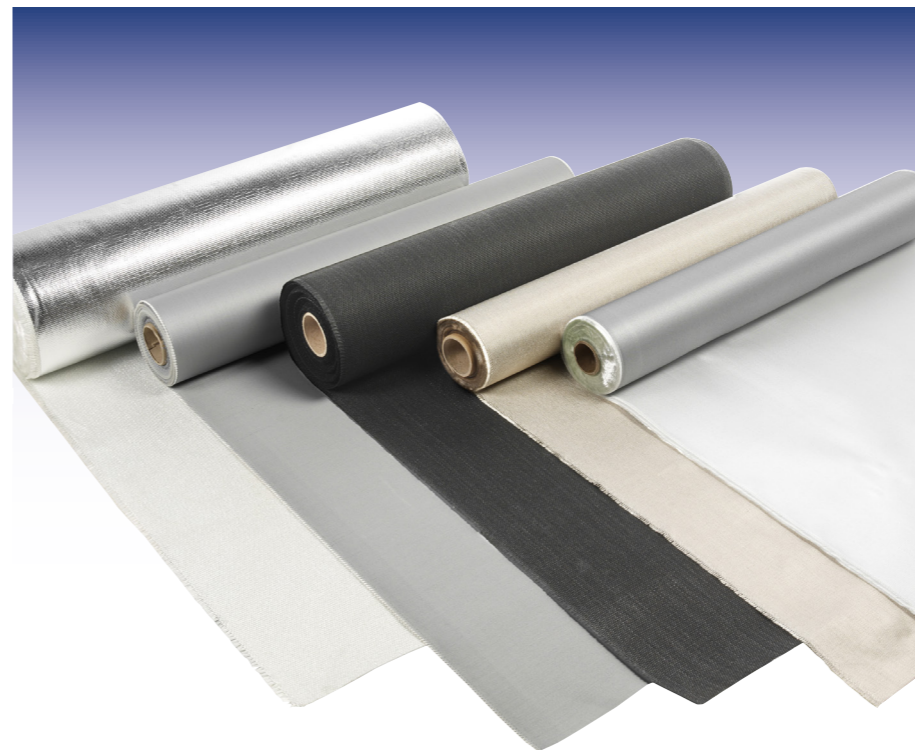
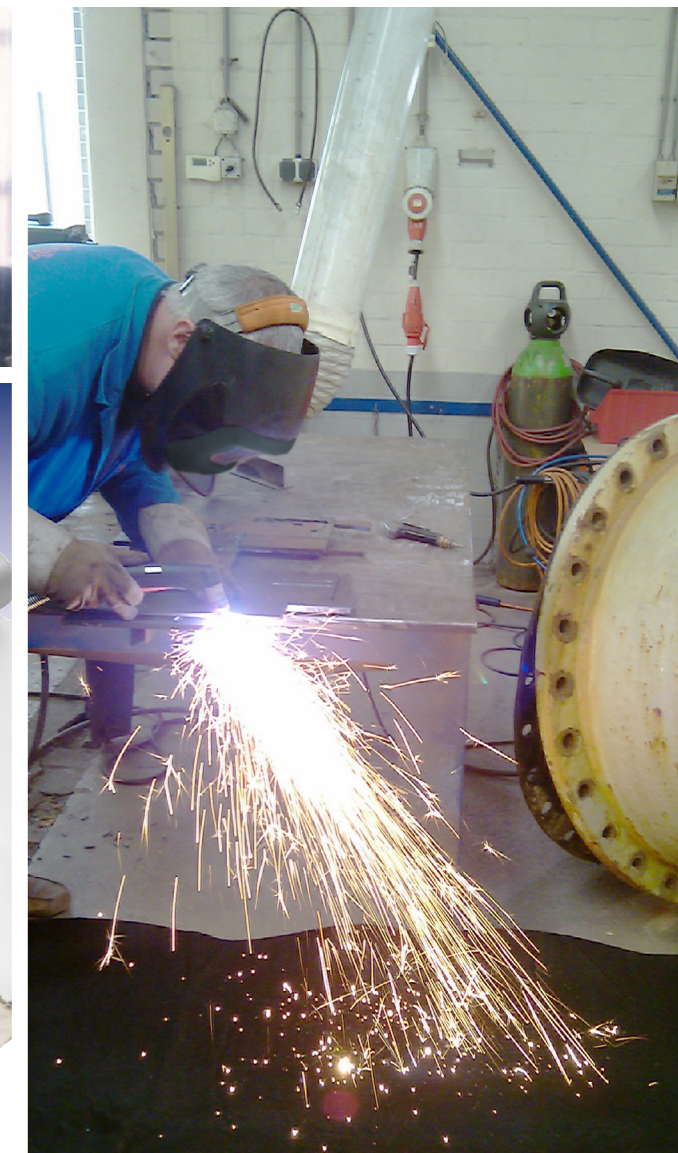
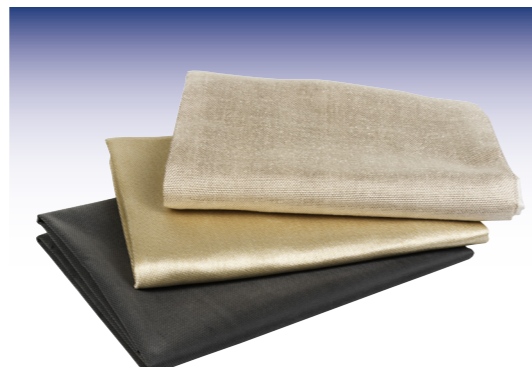

**СВАРОЧНЫЕ ОДЕЯЛА ПРЕМИУМ-КЛАССА CEPRO**

- Утверждено в соответствии с высшей применимой классификацией в рамках стандарта EN 13501-1
- Подходит для горизонтального и вертикального использования
- Изготовлено из высококачественных материалов
- Подходит для высоких и очень высоких температур

**СВАРОЧНОЕ ОДЕЯЛО OLYMPUS**

Сварочное одеяло Olympus 100 x 90 см	56.50.91
Сварочное одеяло Olympus 200 x 90 см	56.50.92
Сварочное одеяло Olympus 200 x 180 см	56.50.95
Сварочное одеяло Olympus 300 x 180 см	56.50.96
Сварочное одеяло Olympus 300 x 270 см	56.50.97
Сварочное одеяло Olympus 400 x 360 см	56.50.99
Сварочное одеяло Olympus 600 x 360 см	56.50.992
Olympus, ширина 90 см, часть рулона	56.50.09.0900
Olympus, ширина 90 см, полный рулон 50 м <sup>1</sup>	56.50.09.0950
Olympus изготовлено по размеру, прошито	56.50.90

**Одобрено A1 – EN 13501-1, негорючий**

- Кремнеземная ткань (нить)
- Высокая температура до 1000 °C
- Максимальная температура приблизительно 1300 °C
- Внештатные ситуации
- Подходит для горизонтального использования
- Вес материала 1100 г/м<sup>2</sup>

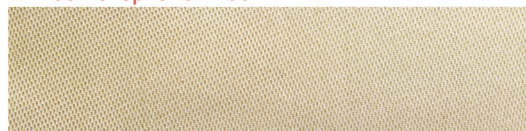

**СВАРОЧНОЕ ОДЕЯЛО HERCULES**

Сварочное одеяло Hercules 100 x 100 см	56.50.71
Сварочное одеяло Hercules 200 x 100 см	56.50.72
Сварочное одеяло Hercules 200 x 200 см	56.50.75
Сварочное одеяло Hercules 300 x 200 см	56.50.76
Сварочное одеяло Hercules 300 x 300 см	56.50.77
Сварочное одеяло Hercules 400 x 300 см	56.50.78
Сварочное одеяло Hercules 400 x 400 см	56.50.79
Hercules, ширина 100 см, часть рулона	56.50.07.1000
Hercules, ширина 100 см, полный рулон 25 м <sup>1</sup>	56.50.07.1025
Hercules изготовлено по размеру, прошито челночным стежком	56.50.70

**Одобрено A2, s1, d0 EN 13501-1, негорючий**

- Стеклоткань (текстурированная)
- Двустороннее полиуретановое покрытие
- Термостойкость 750 °C
- Максимальная температура приблизительно 900 °C
- Подходит для горизонтального использования
- Вес материала 1220 г/м<sup>2</sup>

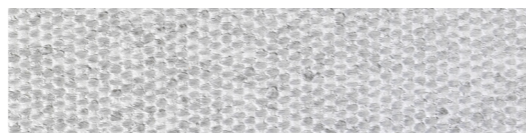

**СВАРОЧНОЕ ОДЕЯЛО SIRIUS**

Сварочное одеяло Sirius 100 x 100 см	56.53.21
Сварочное одеяло Sirius 200 x 100 см	56.53.22
Сварочное одеяло Sirius 200 x 200 см	56.53.25
Сварочное одеяло Sirius 300 x 200 см	56.53.26
Сварочное одеяло Sirius 300 x 300 см	56.53.27
Сварочное одеяло Sirius 400 x 400 см	56.53.29
Sirius, ширина 100 см, часть рулона	56.53.02.1000
Sirius, ширина 100 см, полный рулон 25 м <sup>1</sup>	56.53.02.1025
Sirius изготовлено по размеру, прошито	56.53.20

**Одобрено A1 – EN 13501-1, негорючий**

- Стеклоткань (текстурированная)
- Двустороннее высокопрочное покрытие
- Огнестойкость до приблизительно 700 °C
- Максимальная температура приблизительно 1000 °C
- Подходит для горизонтального использования
- Вес материала 1035 г/м<sup>2</sup>

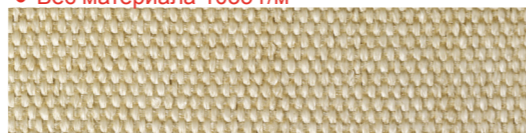

**СВАРОЧНОЕ ОДЕЯЛО THETIS**

Сварочное одеяло Thetis 200 x 100 см	56.53.82
Сварочное одеяло Thetis 200 x 200 см	56.53.85
Сварочное одеяло Thetis 300 x 200 см	56.53.86
Сварочное одеяло Thetis 300 x 300 см	56.53.87
Сварочное одеяло Thetis 400 x 300 см	56.53.88
Сварочное одеяло Thetis 400 x 400 см	56.53.89
Сварочное одеяло Thetis 600 x 400 см	56.53.892
Thetis, ширина 100 см, часть рулона	56.53.08.1000
Thetis, ширина 100 см, полный рулон 25 м <sup>1</sup>	56.53.08.1025
Thetis изготовлено по размеру, прошито челночным стежком	56.53.80

**Одобрено A2, s2, d0 EN 13501-1, негорючий**

- Стеклоткань (текстурированная)
- Двустороннее черное графитовое покрытие
- Термостойкость 700 °C
- Максимальная температура 900 °C
- Подходит для горизонтального использования
- Вес материала 1100 г/м<sup>2</sup>

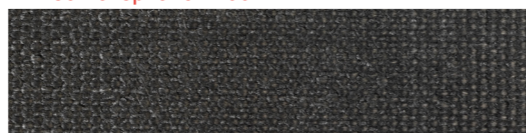

**СВАРОЧНЫЕ ОДЕЯЛА ПРЕМИУМ-КЛАССА CEPRO**

- Утверждено в соответствии с высшей применимой классификацией в рамках стандарта EN 13501-1
- Подходит для горизонтального и вертикального использования
- Изготовлено из высококачественных материалов
- Подходит для высоких и очень высоких температур

**СВАРОЧНОЕ ОДЕЯЛО ATHOS**

Сварочное одеяло Athos 200 x 200 см	56.55.15
Сварочное одеяло Athos 300 x 200 см	56.55.16
Сварочное одеяло Athos 400 x 300 см	56.55.18
Сварочное одеяло Athos 400 x 400 см	56.55.19
Athos, ширина 100 см, часть рулона	56.55.10.1000
Athos, ширина 100 см, полный рулон 25 м <sup>1</sup>	56.55.10.1025

**Одобрено A2, s1, d0 EN 13501-1, негорючий**

- Стеклоткань (текстурированная)
- Двустороннее полиуретановое покрытие
- Термостойкость 550 °C
- Максимальная температура приблизительно 900 °C
- Вес материала 1120 г/м<sup>2</sup>

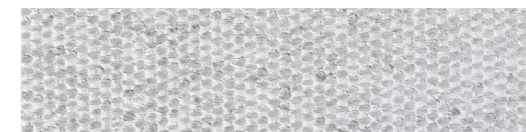

**СВАРОЧНОЕ ОДЕЯЛО ARES**

Ares, ширина 100 см, часть рулона	56.51.01.1000
Ares, ширина 100 см, полный рулон 50 м <sup>1</sup>	56.51.01.1050

**Одобрено A2, s1, d0 EN 13501-1, негорючий**

- Стеклоткань (текстурированная)
- Односторонняя алюминиевая фольга
- Термостойкость 550 °C
- Температура излучения 1000 °C
- Защита от теплового излучения
- Вес материала 1060 г/м<sup>2</sup>

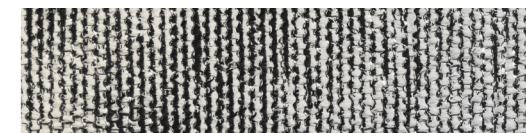

**УСЛОВИЯ. СВАРОЧНЫЕ ОДЕЯЛА, ИЗГОТОВЛЕННЫЕ НА ЗАКАЗ**

Технические характеристики изготовленных на заказ сварочных одеял:

- прошиты по разрезным кромкам;
- минимальный размер 1 м<sup>2</sup>;
- максимальный размер 15 м<sup>2</sup>;
- минимальная длина каждой стороны 100 см;
- сварочные одеяла изготавливаются с допуском 2 % не более 5 см по предоставленным измерениям;
- сварные одеяла, изготовленные по индивидуальному заказу возврату не подлежат.



**Таблица данных продукции**

На все материалы имеются таблицы данных с указанием информации о составе, испытаниях и т. д.

С ними можно ознакомиться на нашем веб-сайте или связаться с отделом продаж для получения дополнительной информации.

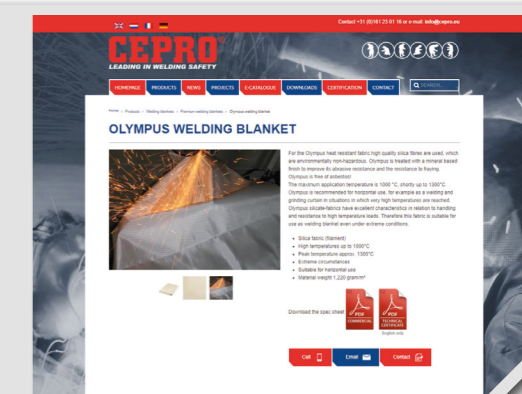

**БАЗОВЫЕ СВАРОЧНЫЕ ОДЕЯЛА CEPRO**

- Утверждено в соответствии с высшей применимой классификацией в рамках стандарта EN 13501-1
- Подходит для вертикального использования
- Отличное соотношение цены и качества
- Универсальные сварочные одеяла

**СВАРОЧНОЕ ОДЕЯЛО LETO**

Сварочное одеяло Leto 100 x 90 см	56.51.91
Сварочное одеяло Leto 200 x 90 см	56.51.92
Сварочное одеяло Leto 200 x 180 см	56.51.95
Сварочное одеяло Leto 300 x 180 см	56.51.96
Сварочное одеяло Leto 300 x 270 см	56.51.97
Leto, ширина 90 см, часть рулона	56.51.09.0900
Leto, ширина 90 см, полный рулон 50 м <sup>1</sup>	56.51.09.0950
Leto изготовлено по размеру, прошито	56.51.90

**Одобрено A1 – EN 13501-1, негорючий**

- Кремнеземная ткань (нить)
- Высокая температура до 1000 °C
- Максимальная температура приблизительно 1300 °C
- Внештатные ситуации
- Подходит для горизонтального использования
- Вес материала 600 г/м<sup>2</sup>

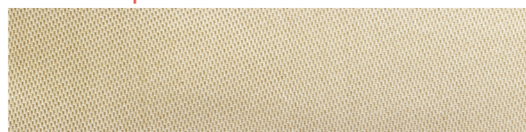

**БАЗОВЫЕ СВАРОЧНЫЕ ОДЕЯЛА CEPRO**

- Утверждено в соответствии с высшей применимой классификацией в рамках стандарта EN 13501-1
- Подходит для вертикального использования
- Отличное соотношение цены и качества
- Универсальные сварочные одеяла

**СВАРОЧНОЕ ОДЕЯЛО KRONOS**

Сварочное одеяло Kronos 200 x 100 см	56.50.62
Сварочное одеяло Kronos 200 x 200 см	56.50.65
Сварочное одеяло Kronos 300 x 200 см	56.50.66
Сварочное одеяло Kronos 300 x 300 см	56.50.67
Сварочное одеяло Kronos 400 x 300 см	56.50.68
Сварочное одеяло Kronos 400 x 400 см	56.50.69
Сварочное одеяло Kronos 600 x 400 см	56.50.692
Kronos, ширина 100 см, часть рулона	56.50.06.1000
Kronos, ширина 100 см, полный рулон 25 м <sup>1</sup>	56.50.06.1025
Kronos, ширина 150 см, часть рулона	56.50.06.1500
Kronos, ширина 150 см, полный рулон 50 м <sup>1</sup>	56.50.06.1550
Kronos изготовлено по размеру, прошито	56.50.60

**Одобрено A2, s1, d0 EN 13501-1, негорючий**

- Стеклоткань (нить)
- Одностороннее полиуретановое покрытие
- Термостойкость 550 °C
- Максимальная температура приблизительно 600 °C
- Легкие сварочные и шлифовальные работы
- Вес материала 690 г/м<sup>2</sup>

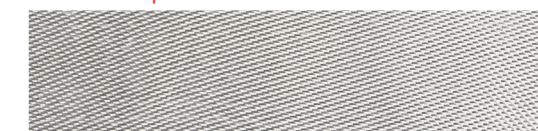

**СВАРОЧНОЕ ОДЕЯЛО PALLAS**

Сварочное одеяло Pallas 100 x 100 см	56.50.41
Сварочное одеяло Pallas 200 x 100 см	56.50.42
Сварочное одеяло Pallas 200 x 200 см	56.50.45
Сварочное одеяло Pallas 300 x 200 см	56.50.46
Сварочное одеяло Pallas 300 x 300 см	56.50.47
Сварочное одеяло Pallas 400 x 300 см	56.50.48
Сварочное одеяло Pallas 400 x 400 см	56.50.49
Pallas, ширина 100 см, часть рулона	56.50.04.1000
Pallas, ширина 100 см, полный рулон 25 м <sup>1</sup>	56.50.04.1025
Pallas изготовлено по размеру, прошито	56.50.40

**Одобрено A1 – EN 13501-1, негорючий**

- Стеклоткань (нить)
- Двустороннее неорганическое высокопрочное покрытие
- Термостойкость 700 °C
- Максимальная температура приблизительно 750 °C
- Подходит для сварки и шлифования
- Вес материала 700 г/м<sup>2</sup>

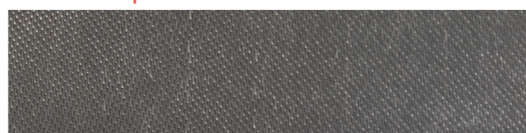

**СВАРОЧНОЕ ОДЕЯЛО ARGES**

Arges, ширина 100 см, полный рулон 50 м <sup>1</sup>	56.59.14.1050
--	---------------

- Стеклоткань (нить)
- Двустороннее покрытие из неопренового каучука
- Термостойкость 550 °C
- Максимальная температура приблизительно 600 °C
- Маслостойкий, жиростойкий и кислотостойкий
- Вес материала 550 г/м<sup>2</sup>

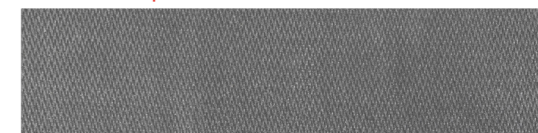

**СВАРОЧНОЕ ОДЕЯЛО ASTERIA**

Сварочное одеяло Asteria 200 x 100 см	56.53.72
Сварочное одеяло Asteria 200 x 200 см	56.53.75
Сварочное одеяло Asteria 300 x 200 см	56.53.76
Asteria, ширина 100 см, часть рулона	56.53.07.1000
Asteria ширина 100 см, полный рулон 25 м <sup>1</sup>	56.53.07.1025
Asteria изготовлено по размеру, прошито	56.53.70

**Одобрено A1 – EN 13501-1, негорючий**

- Стеклоткань (текстурированная)
- Двусторонняя термообработка
- Термостойкость 550 °C
- Максимальная температура приблизительно 600 °C
- Легкие сварочные и шлифовальные работы
- Вес материала 580 г/м<sup>2</sup>



**УСЛОВИЯ. СВАРОЧНЫЕ ОДЕЯЛА, ИЗГОТОВЛЕННЫЕ НА ЗАКАЗ**

Технические характеристики изготовленных на заказ сварочных одеял:

- прошиты по разрезным кромкам;
- минимальный размер 1 м<sup>2</sup>;
- максимальный размер 15 м<sup>2</sup>;
- минимальная длина каждой стороны 100 см;
- сварочные одеяла изготавливаются с допуском 5 см по предоставленным измерениям;
- сварные одеяла, изготовленные по индивидуальному заказу возврату не подлежат.

**СВАРОЧНОЕ ОДЕЯЛО ATLAS**

Сварочное одеяло Atlas 200 x 100 см	56.50.12
Сварочное одеяло Atlas 200 x 200 см	56.50.15
Сварочное одеяло Atlas 300 x 200 см	56.50.16
Сварочное одеяло Atlas 300 x 300 см	56.50.17
Сварочное одеяло Atlas 400 x 300 см	56.50.18
Сварочное одеяло Atlas 400 x 400 см	56.50.19
Atlas ширина 100 см, часть рулона	56.50.05.1000
Atlas ширина 100 см, полный рулон 25 м <sup>1</sup>	56.50.05.1025
Atlas ширина 150 см, часть рулона	56.50.05.1500
Atlas ширина 150 см, полный рулон 50 м <sup>1</sup>	56.50.05.1550
Atlas изготовлено по размеру, прошито челночным стежком	56.50.10

**Одобрено A2, s1, d0 EN 13501-1, негорючий**

- Стеклоткань (нить)
- Двустороннее полиуретановое покрытие
- Термостойкость 550 °C
- Максимальная температура приблизительно 600 °C
- Легкие сварочные и шлифовальные работы
- Вес материала 720 г/м<sup>2</sup>

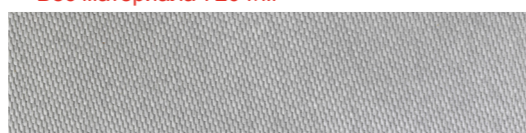

**Большие объемы**



В случае необходимости больших объемов одеял или рулонов обращайтесь в отдел продаж для получения коммерческого предложения.



### СВАРОЧНЫЕ ОДЕЯЛА ЭКОНОМКЛАССА CEPRO

- Утверждено в соответствии с высшей применимой классификацией в рамках стандарта EN 13501-1
- Подходит для вертикального использования
- Качество CEPRO по конкурентоспособной цене
- Подходит для легких сварочных и шлифовальных работ

#### СВАРОЧНОЕ ОДЕЯЛО ATHENA

Сварочное одеяло Athena 100 x 100 см	56.52.21
Сварочное одеяло Athena 200 x 100 см	56.52.22
Сварочное одеяло Athena 200 x 200 см	56.52.25
Сварочное одеяло Athena 300 x 200 см	56.52.26
Сварочное одеяло Athena 300 x 300 см	56.52.27
Сварочное одеяло Athena 400 x 400 см	56.52.29
Сварочное одеяло Athena 600 x 400 см	56.52.292

Athena, ширина 100 см, часть рулона	56.52.02.1000
Athena, ширина 100 см, полный рулон 25 м <sup>1</sup>	56.52.02.1025
Athena, ширина 100 см, полный рулон 50 м <sup>1</sup>	56.52.02.1050
Athena изготовлено по размеру, прошиито	56.52.20

**Одобрено A2, s1, d0 EN 13501-1, негорючий**

- Стеклоткань (нить)
- Двустороннее полиуретановое покрытие
- Термостойкость 550 °C
- Максимальная температура приблизительно 600 °C
- Легкие сварочные и шлифовальные работы
- Вес материала 470 г/м<sup>2</sup>



#### СВАРОЧНОЕ ОДЕЯЛО APOLLO

Apollo, ширина 100 см, полный рулон 50 м <sup>1</sup>	56.50.02.1050
---	---------------

**Одобрено A2, s1, d0 EN 13501-1, негорючий**

- Стеклоткань (нить)
- Одностороннее полиуретановое покрытие
- Термостойкость 550 °C
- Максимальная температура приблизительно 600 °C
- Легкие сварочные и шлифовальные работы
- Вес материала 460 г/м<sup>2</sup>

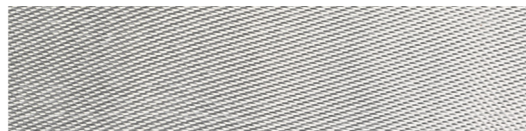

#### СВАРОЧНОЕ ОДЕЯЛО CETO 2

Ceto, ширина 100 см, полный рулон 50 м <sup>1</sup>	56.52.06.1050
---	---------------

- Стеклоткань (нить)
- Двустороннее покрытие из силиконового каучука
- Термостойкость 550 °C
- Максимальная температура приблизительно 600 °C
- Маслостойкий, жиростойкий и кислотостойкий
- Вес материала 590 г/м<sup>2</sup>

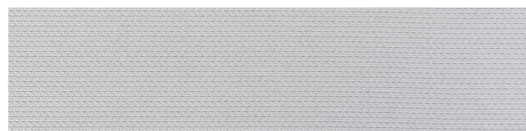

### УСЛОВИЯ. СВАРОЧНЫЕ ОДЕЯЛА, ИЗГОТОВЛЕННЫЕ НА ЗАКАЗ

Технические характеристики изготовленных на заказ сварочных одеял:

- прошиты по разрезным кромкам;
- минимальный размер 1 м<sup>2</sup>;
- максимальный размер 15 м<sup>2</sup>;
- минимальная длина каждой стороны 100 см;
- сварочные одеяла изготавливаются с допуском 5 см по предоставленным измерениям;
- сварные одеяла, изготовленные по индивидуальному заказу возврату не подлежат.

### CEPRO СВАРОЧНЫЕ ОДЕЯЛА SATURN

- Изготовлено нетканого карбонового войлока
- Подходит для высоких температур
- Очень гибкие
- Не оставляют царапин
- Небольшой вес
- Не подходят для охлаждения

Saturn идеально подходит для использования в качестве универсального сварочного одеяла, например, в области:

- машиностроения и технического обслуживания;
- резки и шлифовки;
- технического обслуживания судна;
- автомобильной промышленности.

Сварочные одеяла Saturn имеют очень высокую максимальную температуру (1300 °C) и относительно малый вес. Кроме того, сварочные одеяла Saturn очень гибкие и могут использоваться в небольших помещениях и в дальних углах.

#### СВАРОЧНОЕ ОДЕЯЛО SATURN 420

Сварочное одеяло Saturn 420 200 x 100 см	56.57.12
Сварочное одеяло Saturn 420 200 x 200 см	56.57.15
Сварочное одеяло Saturn 420 300 x 200 см	56.57.16

Saturn 420, ширина 200 см, длина рулона 50 м	56.57.01.2050
Saturn, 420 ширина 200 см, длина рулона 10 м	56.57.01.2010
Saturn 4206 ширина 200 см, часть рулона	56.57.01.2000

- Карбоновый войлок
- Термостойкость 1300 °C
- Подходит для сварки и шлифования
- Очень гибкие
- Не оставляют царапин
- Вес материала 420 г/м<sup>2</sup>

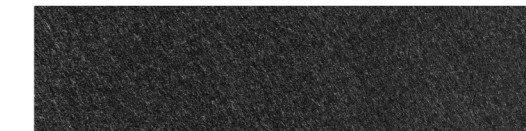

#### СВАРОЧНОЕ ОДЕЯЛО SATURN 200

Сварочное одеяло Saturn 200 200 x 100 см	56.57.92
Сварочное одеяло Saturn 200 200 x 200 см	56.57.95
Сварочное одеяло Saturn 200 300 x 200 см	56.57.96

Saturn 200, ширина 200 см, длина рулона 50 м	56.57.00.2050
Saturn 200, ширина 200 см, длина рулона 10 м	56.57.00.2010
Saturn 200, ширина 200 см, часть рулона	56.57.00.2000

- Карбоновый войлок
- Термостойкость 1300 °C
- Подходит для сварки и шлифования
- Очень гибкие
- Не оставляют царапин
- Вес материала 200 г/м<sup>2</sup>



#### CEPRO СВАРОЧНЫЕ ОДЕЯЛА SATURN

Одеяла Saturn подходят для использования в автомобильной промышленности.



► **СПЕЦИАЛЬНЫЕ ОДЕЯЛА CEPRO**

► **ПРОТИВОПОЖАРНОЕ ОДЕЯЛО**

Противопожарное одеяло в контейнере 120 x 120 см	53.21.12
Противопожарное одеяло в контейнере 180 x 120 см	53.21.14
Противопожарное одеяло в контейнере 180 x 150 см	53.21.15
Противопожарное одеяло в контейнере 180 x 180 см	53.21.16

**Одобрено EN 1869**

- Одобрено в соответствии с EN 1869
- Помещено в красный контейнер
- Снабжено люверсом для подвешивания



► **Защитные покрытия**

Защитное покрытие 200 x 200 см, вкл. 10 магнитов, 690 г/м <sup>2</sup>	59.06.00.0007
Защитное покрытие 180 x 200 см, 1100 г/м <sup>2</sup>	56.50.95

- Подходит для технического обслуживания легкового и грузового транспорта



► **КОЖУХ ДЛЯ ДВЕРЕЙ**

Кожух для дверей 150 x 125 см, 690 г/м <sup>2</sup>	9.06.00.0001
---	--------------

- Подходит для легкового и грузового транспорта
- Стекловолокно (нить)
- Одностороннее полиуретановое покрытие
- Термостойкость 550 °C
- Вес материала 690 г/м<sup>2</sup>



► **ДОПОЛНИТЕЛЬНЫЕ КОМПЛЕКТУЮЩИЕ ДЛЯ ОДЕЯЛ**

► **ЛАТУННЫЕ ЛЮВЕРСЫ Ø 12 ММ**

Латунные люверсы, впрессованные в ткань	50.01.10
---	----------



► **VELCRO, ШИРИНА 25 ММ**

Текстильная застежка, часть с микрокрючками, прошито кевларовой нитью	50.05.20.9910
Текстильная застежка, часть с микрокрючками, самоклеящееся	50.05.20.0010
Текстильная застежка, часть с микропетлями, прошито кевларовой нитью	50.05.20.9920
Текстильная застежка, часть с микропетлями, самоклеящееся	50.05.20.0020



► **МАГНИТЫ Ø 45 ММ**

Магниты, вшитые в ткань Ø 45 мм, толщина 9 мм	50.10.09.0045
--	---------------



**ИЗОЛЯЦИОННЫЕ ИЗДЕЛИЯ CEPRO**

- Контролируемое охлаждение горячих предметов для улучшения качества сварного шва
- Предотвращение травм при контакте с горячими предметами
- Изготовлено из высококачественных материалов

**СВАРОЧНАЯ ПОДУШКА CEPRO**

50 x 50 см, толщина 8 см,  
заполнено стекломатами

57.51.10.05

100 x 100 см, толщина 8 см,  
заполнено стекломатами

57.51.10.10



**ИЗОЛЯЦИОННЫЕ КОЖУХИ CEPRO**

100 x 50 см, для труб  
диаметром от 15 до макс. 28 см

57.50.10.11

150 x 50 см, для труб  
диаметром от 29 до макс. 44 см

57.50.10.12

200 x 50 см, для труб  
диаметром от 45 до макс. 61 см

57.50.10.13



**ИЗОЛЯЦИОННЫЕ ОДЕЯЛА CEPRO**

200 x 100 см, толщина 3 см

57.50.23.10

200 x 200 см, толщина 3 см

57.50.23.20

200 x 100 см, толщина 6 см

57.50.26.10

200 x 200 см, толщина 6 см

57.50.26.20

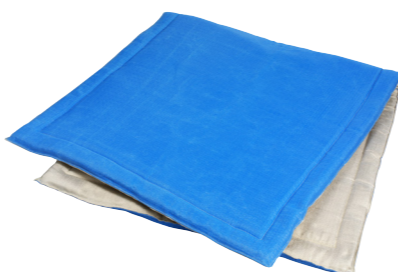

**ШТОРЫ CEPRO ДЛЯ ЗАЩИТЫ ПРИ ПРОВЕДЕНИИ ШЛИФОВАЛЬНЫХ РАБОТ ШИРИНОЙ 140 СМ**

- Стандартная ширина 140 см
- Полностью прошито со всех сторон
- 7 люверсов с каждой стороны на размер 140 см
- Защелки с обеих сторон
- Включая 7 свободных стальных подвесных колец

**ШТОРЫ CEPRO CLEAR ДЛЯ ЗАЩИТЫ ПРИ ПРОВЕДЕНИИ ШЛИФОВАЛЬНЫХ РАБОТ ШИРИНОЙ 140 СМ – КАЧЕСТВО B2**

В. 160 см x 140 см	16.10.16
В. 180 см x 140 см	16.10.18
В. 200 см x 140 см	16.10.20
В. 220 см x 140 см	16.10.22
В. 240 см x 140 см	16.10.24
В. 260 см x 140 см	16.10.26
В. 280 см x 140 см	16.10.28
В. 300 см x 140 см	16.10.30
Изготовленные на заказ > 10 м <sup>2</sup>	16.10.99
Изготовленные на заказ < 10 м <sup>2</sup>	16.10.99

**DIN 4102 – B2  
ОДОБРЕНО**



**ШТОРЫ CEPRO CLEAR ДЛЯ ЗАЩИТЫ ПРИ ПРОВЕДЕНИИ ШЛИФОВАЛЬНЫХ РАБОТ ШИРИНОЙ 140 СМ – КАЧЕСТВО B1**

В. 160 см x 140 см	16.30.16
В. 180 см x 140 см	16.30.18
В. 200 см x 140 см	16.30.20
В. 220 см x 140 см	16.30.22
В. 240 см x 140 см	16.30.24
В. 260 см x 140 см	16.30.26
В. 280 см x 140 см	16.30.28
В. 300 см x 140 см	16.30.30
Изготовленные на заказ > 10 м <sup>2</sup>	16.30.99
Изготовленные на заказ < 10 м <sup>2</sup>	16.30.99

**DIN 4102 – B1  
ОДОБРЕНО**



**ПРОМЫШЛЕННЫЕ ШТОРЫ CEPRO**

Промышленные шторы CEPRO обеспечивают отличную защиту от всех видов промышленных помех. В наличии в различных цветах с прозрачным окном или без него.

Обращайтесь в отдел продаж для получения дополнительной информации о наших средствах промышленной защиты.



**ЗАВЕСЫ CEPRO ДЛЯ ЗАЩИТЫ ПРИ ПРОВЕДЕНИИ ШЛИФОВАЛЬНЫХ РАБОТ**

- Ширина 200, 300 и 400 мм
- Толщина 2, 3 и 4 мм
- Полный рулон 50 м
- В наличии нарезанные и перфорированные
- Подвеска с пластиковым подвесным зажимом

**ЗАВЕСЫ CEPRO ДЛЯ ЗАЩИТЫ ПРИ ПРОВЕДЕНИИ ШЛИФОВАЛЬНЫХ РАБОТ**

200 x 2 мм не нарезанные по метру	26.20.22
300 x 2 мм не нарезанные по метру	26.20.02
300 x 3 мм не нарезанные по метру	26.20.03
400 x 4 мм неразрезанные по метру	26.20.44
Нарезанные по размеру 300 x 2 мм и перфорированные в соответствии со схемой CEPRO, минимальная длина 150 см	26.20.02.91
Нарезанные по размеру 300 x 3 мм и перфорированные в соответствии со схемой CEPRO, минимальная длина 150 см	26.20.03.91



**ЗАВЕСЫ CEPRO ДЛЯ ЗАЩИТЫ ПРИ ПРОВЕДЕНИИ ШЛИФОВАЛЬНЫХ РАБОТ, ПОЛНЫЕ РУЛОНЫ – КАЧЕСТВО B2**

200 x 2 мм по полному рулону 50 м	26.20.22.0050
300 x 2 мм по полному рулону 50 м	26.20.02.0050
300 x 3 мм по полному рулону 50 м	26.20.03.0050
400 x 4 мм по полному рулону 50 м	26.20.44.0050

**DIN 4102 – B2  
ОДОБРЕНО**



**ЗАВЕСЫ CEPRO ДЛЯ ЗАЩИТЫ ПРИ ПРОВЕДЕНИИ ШЛИФОВАЛЬНЫХ РАБОТ, ПОЛНЫЕ РУЛОНЫ – КАЧЕСТВО B1**

200 x 2 мм по полному рулону 50 м	26.30.22.0050
300 x 2 мм по полному рулону 50 м	26.30.02.0050
300 x 3 мм по полному рулону 50 м	26.30.03.0050
400 x 4 мм по полному рулону 50 м	26.30.44.0050

**DIN 4102 – B1  
ОДОБРЕНО**



**ПОДВЕСНЫЕ ЗАЖИМЫ CEPRO**

- Простая сборка полос сварочных завес
- Подходит для перекрытия 5 и 10 см

**СТАНДАРТНЫЕ ПОДВЕСНЫЕ ЗАЖИМЫ CEPRO 20 CM**

Стандартный зажим 20 см 20.11.01

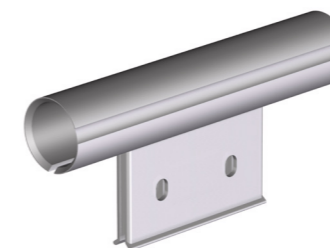

**КВАДРАТНЫЙ ПОДВЕСНОЙ ЗАЖИМ CEPRO 10 CM**

Квадратный зажим 10 см 20.11.09

Подвесной зажим для использования в качестве начального зажима в ограждении или рядом с креплением.

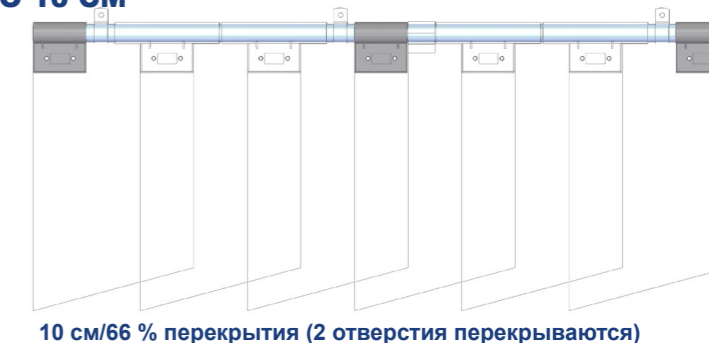
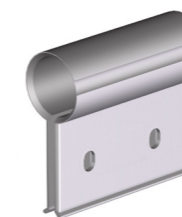

**ВКЛАДЫШ CEPRO 5 CM**

Вкладыш 5 см 20.11.90

Вкладыш для перекрытия 5 см или рядом с креплением вместе с квадратным зажимом.

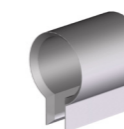

**ЗАВЕСЫ CEPRO CLEAR**

Бесцветные прозрачные завесы CEPRO Clear также можно использовать в качестве защиты от всевозможных внешних факторов, таких как сквозняки, влажность, пыль, холод, воздух, шум и т. д.

Обращайтесь в отдел продаж для получения коммерческого предложения.



**Монтажные завесы**

Инструкции по монтажу по разделению полос Серго см. на стр. 14.

В случае возникновения вопросов или при необходимости получения коммерческого предложения обращайтесь в отдел продаж.





## СВАРОЧНЫЕ ЭКРАНЫ

Основные опасности незащищенного воздействия световых лучей при сварке: ожог от светового излучения (при кратковременном воздействии), катаракта (при длительном воздействии) и ожог кожи. Последнее также может привести к раку кожи. Индивидуальная защита сварщика обеспечивается посредством сварочной маски и защитной спецодежды, но окружающие подвергаются этой же опасности. Вот почему так важно обеспечивать защиту окружающих на рабочем месте во избежание хронических заболеваний.

При обеспечении защиты зоны сварки важно не изолировать ее от других рабочих зон, что является одной из причин, по которой сварочную штору следует изготавливать из прозрачного материала. Это не только позволяет контролировать рабочий процесс со стороны, но также оперативно реагировать в случае внештатной ситуации. Это также не вызывает чувства замкнутого пространства у сварщиков.

В дополнение к широкому ассортименту других продуктов CEPRO может также предоставить необходимые материалы для устройства сварочной кабины в качестве временного приспособления.

Мы также можем выполнить поставку передвижной сварочной кабины, которую удобно перемещать в разные зоны. Кабины обеспечивают не только защиту, но и гибкость при организации рабочего пространства. Они обеспечивают оптимальное решение, поскольку их можно быстро демонтировать и убрать с места проведения работ в период, когда не проводятся сварочные работы.

### Сертификация

Вся продукция CEPRO, используемая для сварочных экранов, одобрена в соответствии с европейским стандартом EN ISO 25980 и регулярно проходит повторные испытания и повторную сертификацию. Поэтому клиенты всегда уверены в получении безопасной продукции.

### Наличие продукции

Программа сварочных экранов CEPRO разделена на 4 группы продукции, которые подходят для различных областей применений.

- **Сварочные экраны CEPRO Robusto**  
Экраны высокого качества. Они имеют прочную конструкцию, поэтому их можно использовать даже в самых жестких условиях труда.
- **Сварочные экраны CEPRO Omnium**  
Прочные и стильные экраны. Сварочный экран CEPRO Omnium – это универсальный сварочный экран, который часто используется в сложных рабочих условиях.
- **Сварочные экраны CEPRO Sprint**  
Качественные экраны. Сварочный экран CEPRO Sprint можно использовать в различных рабочих условиях.
- **Сварочные экраны CEPRO Gazelle**  
Идеально подходит для использования в небольших рабочих зонах и нечастого использования. Они очень легкие и перемещаются вручную.

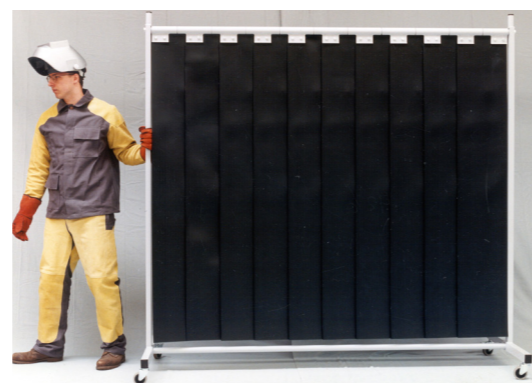
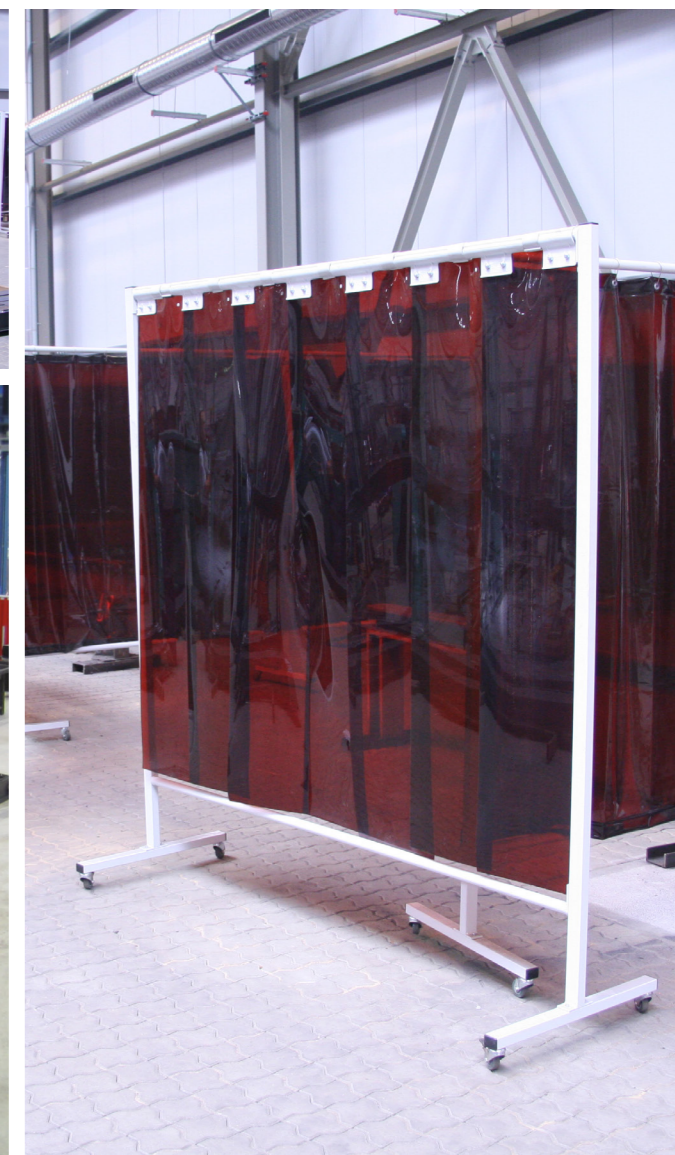
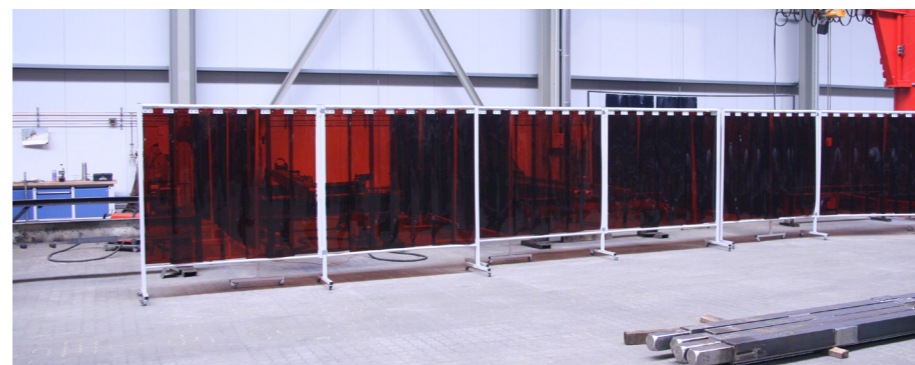
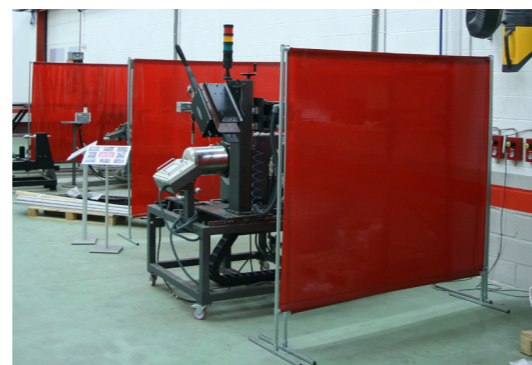

**СВАРОЧНЫЙ ЭКРАН CEPRO ROBUSTO 215 CM**

- Высота 210 см
- Ширина центральной секции 215 см
- 4 стандартных поворотных ролика Ø 75 мм
- 2 поворотных ролика с тормозом и 2 без тормоза
- Порошковое покрытие RAL 7035
- Круглая труба 35 x 2,5 мм
- Труба прямоугольного сечения 50 x 30 x 2 мм

**СВАРОЧНЫЙ ЭКРАН CEPRO ROBUSTO TRIPTYCH 355 CM**

- Высота 210 см
- Ширина центральной секции 215 см
- 2 поворотных кронштейна через каждые 70 см
- 4 стандартных поворотных ролика Ø 75 мм
- 2 поворотных ролика с тормозом и 2 без тормоза
- Порошковое покрытие RAL 7035
- Круглая труба 35 x 2,5 мм
- Труба прямоугольного сечения 50 x 30 x 2 мм

**СВАРОЧНЫЙ ЭКРАН CEPRO ROBUSTO 215 CM – СО СВАРОЧНОЙ ШТОРОЙ**

Cepro Orange-CE	36.32.15
Cepro Green-9	36.32.19
Cepro Green-6	36.32.16
Cepro Bronze-CE	36.32.17

- Высота шторы 180 см
- Пластиковые подвесные кольца
- Шторы, одобренные EN ISO 25980

EN ISO 25980  
ОДОБРЕНО



**СВАРОЧНЫЙ ЭКРАН CEPRO ROBUSTO TRIPTYCH 355 CM – СО СВАРОЧНОЙ ШТОРОЙ**

Cepro Orange-CE	36.31.15
Cepro Green-9	36.31.19
Cepro Green-6	36.31.16
Cepro Bronze-CE	36.31.17

- Высота шторы 180 см
- Пластиковые подвесные кольца
- Шторы, одобренные EN ISO 25980

EN ISO 25980  
ОДОБРЕНО



**СВАРОЧНЫЙ ЭКРАН CEPRO ROBUSTO 215 CM – СО СВАРОЧНОЙ ЗАВЕСОЙ**

Cepro Orange-CE	36.32.25
Cepro Green-9	36.32.29
Cepro Green-6	36.32.26
Cepro Bronze-CE	36.32.27

- Высота завесы 180 см
- Завеса 300 x 2 мм
- Полосы перекрытия 10 см
- Пластиковые подвесные зажимы
- Завесы, одобренные EN ISO 25980

EN ISO 25980  
ОДОБРЕНО



**СВАРОЧНЫЙ ЭКРАН CEPRO ROBUSTO TRIPTYCH 355 CM – СО СВАРОЧНОЙ ЗАВЕСОЙ**

Cepro Orange-CE	36.31.25
Cepro Green-9	36.31.29
Cepro Green-6	36.31.26
Cepro Bronze-CE	36.31.27

- Высота завесы 180 см
- Завеса 300 x 2 мм
- Полосы перекрытия 10 см
- Пластиковые подвесные зажимы
- Завесы, одобренные EN ISO 25980

EN ISO 25980  
ОДОБРЕНО



**СВАРОЧНЫЙ ЭКРАН CEPRO ROBUSTO 215 CM – ПО СПЕЦ. ЗАКАЗУ**

Cepro Atlas, термостойкая штора	36.32.31
C Cepro Sonic, звукопоглощающей шторой	36.32.45

- Высота шторы 180 см
- Штора Atlas 550 °C – A2 – одобренная EN 13501-1
- Штора Sonic Rw = 14 дБ



**СВАРОЧНЫЙ ЭКРАН CEPRO ROBUSTO TRIPTYCH 355 CM – ПО СПЕЦ. ЗАКАЗУ**

Cepro Atlas, термостойкая штора	36.31.31
Cepro Sonic звукопоглощающей шторой	36.31.45

- Высота шторы 180 см
- Штора Atlas 550 °C – A2 – одобренная EN 13501-1
- Штора Sonic Rw = 14 дБ

EN ISO 25980  
ОДОБРЕНО



**СМЕННЫЙ ЗАПОЛНИТЕЛЬ ДЛЯ ЭКРАНА CEPRO ROBUSTO SINGLE 215 CM**

Cepro Orange-CE, сменная штора	18.15.18	Cepro Orange-CE, сменная завеса	29.05.18.0010
Cepro Green-9, сменная штора	18.19.18	Cepro Green-9, сменная завеса	29.09.18.0010
Cepro Green-6, сменная штора	18.16.18	Cepro Green-6, сменная завеса	29.06.18.0010
Cepro Bronze-CE, сменная штора	18.17.18	Cepro Bronze-CE, сменная завеса	29.07.18.0010
Cepro Atlas, сменная штора	59.01.10.0003	Cepro Sonic, сменная штора	92.15.01

**СМЕННЫЙ ЗАПОЛНИТЕЛЬ ДЛЯ ЭКРАНА CEPRO ROBUSTO TRIPTYCH 355 CM**

Cepro Orange-CE, сменная штора	18.15.18.0001	Cepro Orange-CE, сменная завеса	29.05.18.0016
Cepro Green-9, сменная штора	18.19.18.0001	Cepro Green-9, сменная завеса	29.09.18.0016
Cepro Green-6, сменная штора	18.16.18.0001	Cepro Green-6, сменная завеса	29.06.18.0016
Cepro Bronze-CE, сменная штора	18.17.18.0001	Cepro Bronze-CE, сменная завеса	29.07.18.0016
Cepro Atlas, сменная штора	59.01.10.0004	Cepro Sonic, сменная штора	92.15.01

**СВАРОЧНЫЙ ЭКРАН CEPRO ROBUSTO TRIPTYCH XL 435 CM**

- Высота 210 см
- Ширина центральной секции 215 см
- 2 поворотных кронштейна через каждые 110 см
- 4 стандартных поворотных ролика Ø 75 мм
- 2 поворотных ролика с тормозом и 2 без тормоза
- Порошковое покрытие RAL 7035
- Круглая труба 35 x 2,5 мм
- Труба прямоугольного сечения 50 x 30 x 2 мм

**СВАРОЧНЫЙ ЭКРАН CEPRO ROBUSTO TRIPTYCH XL 435 CM – СО СВАРОЧНЫМИ ШТОРАМИ**

Cepro Orange-CE	36.31.65
Cepro Green-9	36.31.69
Cepro Green-6	36.31.66
Cepro Bronze-CE	36.31.67

- Высота шторы 180 см
- Пластиковые подвесные кольца
- Шторы, одобренные EN ISO 25980

EN ISO 25980  
ОДОБРЕНО



**СВАРОЧНЫЙ ЭКРАН CEPRO ROBUSTO TRIPTYCH XL 435 CM – СО СВАРОЧНЫМИ ЗАВЕСАМИ**

Cepro Orange-CE	36.31.75
Cepro Green-9	36.31.79
Cepro Green-6	36.31.76
Cepro Bronze-CE	36.31.77

- Высота завесы 180 см
- Завеса 300 x 2 мм
- Полосы перекрытия 10 см
- Пластиковые подвесные зажимы
- Завесы, одобренные EN ISO 25980

EN ISO 25980  
ОДОБРЕНО



**СВАРОЧНЫЙ ЭКРАН CEPRO ROBUSTO TRIPTYCH XL 435 CM – ПО СПЕЦ.ЗАКАЗУ**

Cepro Atlas, термостойкая штора	36.31.81
Cepro Sonic, звукопоглощающая штора	36.31.95

- Высота шторы 180 см
- Штора Atlas 550 °C – A2 – одобренная EN 13501-1
- Штора Sonic Rw = 14 дБ



**ДОПОЛНИТЕЛЬНЫЕ КОМПЛЕКТУЮЩИЕ CEPRO ROBUSTO**

- Части для экрана Robusto
- Ролики Ø 75 мм
- Круглая труба 35 x 2,5 мм

**РОЛИКИ CEPRO ROBUSTO**

Ролики для экрана Robusto с тормозом Ø 75 мм	30.04.32.01
Ролики для экрана Robusto без тормоза Ø 75 мм	30.04.32.00



**ПОВОРОТНЫЙ КРОНШТЕЙН CEPRO ROBUSTO 70 CM**

Без штор/завес	30.01.32.07
Cepro Orange-CE штора	30.01.32.0715
Cepro Green-9 штора	30.01.32.0719
Cepro Green-6 штора	30.01.32.0716
Cepro Bronze-CE штора	30.01.32.0717

Без штор/завес	30.01.32.07
Cepro Orange-CE завесы	30.01.32.0725
Cepro Green-9 завесы	30.01.32.0729
Cepro Green-6 завесы	30.01.32.0726
Cepro Bronze-CE завесы	30.01.32.0727

**ПОВОРОТНЫЙ КРОНШТЕЙН CEPRO ROBUSTO 110 CM**

Без штор/завес	30.01.32.11
Cepro Orange-CE штора	30.01.32.1115
Cepro Green-9 штора	30.01.32.1119
Cepro Green-6 штора	30.01.32.1116
Cepro Bronze-CE штора	30.01.32.1117

Без штор/завес	30.01.32.11
Cepro Orange-CE завесы	30.01.32.1125
Cepro Green-9 завесы	30.01.32.1129
Cepro Green-6 завесы	30.01.32.1126
Cepro Bronze-CE завесы	30.01.32.1127

**СМЕННЫЙ ЗАПОЛНИТЕЛЬ ДЛЯ СВАРОЧНОГО ЭКРАНА CEPRO ROBUSTO TRIPTYCH XL**

Cepro Orange-CE сменная штора	18.15.18.0002	Cepro Orange-CE сменная завеса	29.05.18.0020
Cepro Green-9 сменная штора	18.19.18.0002	Cepro Green-9 сменная завеса	29.09.18.0020
Cepro Green-6 сменная штора	18.16.18.0002	Cepro Green-6 сменная завеса	29.06.18.0020
Cepro Bronze-CE сменная штора	18.17.18.0002	Cepro Bronze-CE сменная завеса	29.07.18.0020
Cepro Atlas, сменная штора	59.01.10.0005	Cepro Sonic, сменная штора	92.15.01

**СПЕЦИАЛЬНЫЙ ШАРНИР CEPRO ROBUSTO ДЛЯ ПОВОРОТНОГО КРОНШТЕЙНА**

Специальная дополнительная шарнирная точка для экрана Robusto

30.01.32

- Подходит для размещения поворотного кронштейна параллельно экрану.

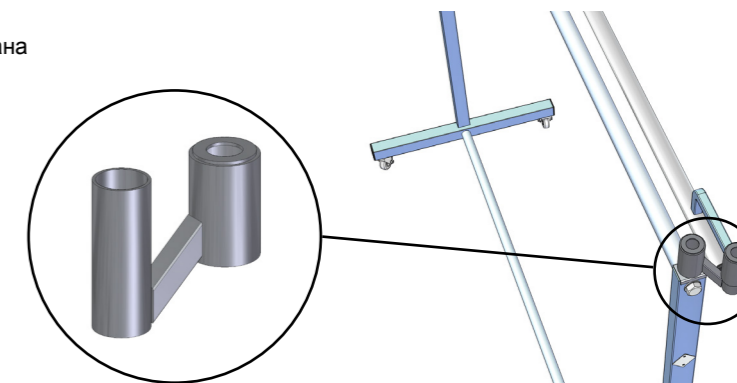

**СВАРОЧНЫЙ ЭКРАН CEPRO OMNIUM 215 CM**

- Высота 200 см
- Ширина центральной секции 215 см
- 4 стандартных поворотных ролика Ø 50 мм
- 2 поворотных ролика с тормозом и 2 без тормоза
- Порошковое покрытие RAL 7035
- Круглая труба 30 x 2 мм
- Труба прямоугольного сечения 40 x 30 x 2 мм

**СВАРОЧНЫЙ ЭКРАН CEPRO OMNIUM TRIPTYCH 375 CM**

- Высота 200 см
- Ширина центральной секции 215 см
- 2 поворотных кронштейна через каждые 80 см
- 4 стандартных поворотных ролика Ø 50 мм
- 2 поворотных ролика с тормозом и 2 без тормоза
- Порошковое покрытие RAL 7035
- Круглая труба 30 x 2 мм
- Труба прямоугольного сечения 40 x 30 x 2 мм

**СВАРОЧНЫЙ ЭКРАН CEPRO OMNIUM 215 CM – СО СВАРОЧНОЙ ШТОРОЙ**

Cepro Orange-CE	36.34.15
Cepro Green-9	36.34.19
Cepro Green-6	36.34.16
Cepro Bronze-CE	36.34.17

- Высота шторы 160 см
- Пластиковые подвесные кольца
- Шторы, одобренные EN ISO 25980

EN ISO 25980  
ОДОБРЕНО



**СВАРОЧНЫЙ ЭКРАН CEPRO OMNIUM TRIPTYCH 375 CM – СО СВАРОЧНОЙ ШТОРОЙ**

Cepro Orange-CE	36.36.15
Cepro Green-9	36.36.19
Cepro Green-6	36.36.16
Cepro Bronze-CE	36.36.17

- Высота шторы 160 см
- Пластиковые подвесные кольца
- Шторы, одобренные EN ISO 25980

EN ISO 25980  
ОДОБРЕНО



**СВАРОЧНЫЙ ЭКРАН CEPRO OMNIUM 215 CM – СО СВАРОЧНОЙ ЗАВЕСОЙ**

Cepro Orange-CE	36.34.25
Cepro Green-9	36.34.29
Cepro Green-6	36.34.26
Cepro Bronze-CE	36.34.27

- Высота завесы 160 см
- Завеса 300 x 2 мм
- Полосы перекрытия 5 см
- Пластиковые подвесные зажимы
- Завесы, одобренные EN ISO 25980

EN ISO 25980  
ОДОБРЕНО



**СВАРОЧНЫЙ ЭКРАН CEPRO OMNIUM TRIPTYCH 375 CM – СО СВАРОЧНОЙ ЗАВЕСОЙ**

Cepro Orange-CE	36.36.25
Cepro Green-9	36.36.29
Cepro Green-6	36.36.26
Cepro Bronze-CE	36.36.27

- Высота завесы 160 см
- Завеса 300 x 2 мм
- Полосы перекрытия 5 см
- Пластиковые подвесные зажимы
- Завесы, одобренные EN ISO 25980

EN ISO 25980  
ОДОБРЕНО



**СВАРОЧНЫЙ ЭКРАН CEPRO OMNIUM 215 CM – СО СВАРОЧНЫМ ПОКРЫВАЛОМ**

Cepro Orange-CE	36.34.05
Cepro Green-9	36.34.09
Cepro Green-6	36.34.06
Cepro Bronze-CE	36.34.07

- Высота покрывала 160 см
- Покрывала 570 x 1 мм
- Металлические хомуты для труб
- Покрывало, одобренное EN ISO 25980

EN ISO 25980  
ОДОБРЕНО



**СВАРОЧНЫЙ ЭКРАН CEPRO OMNIUM TRIPTYCH 375 CM – СО СВАРОЧНЫМ ПОКРЫВАЛОМ**

Cepro Orange-CE	36.36.05
Cepro Green-9	36.36.09
Cepro Green-6	36.36.06
Cepro Bronze-CE	36.36.07

- Высота покрывала 160 см
- Покрывала 570 x 1 мм
- Металлические хомуты для труб
- Покрывало, одобренное EN ISO 25980

EN ISO 25980  
ОДОБРЕНО



**СМЕННЫЙ ЗАПОЛНИТЕЛЬ ДЛЯ ЭКРАНА CEPRO OMNIUM SINGLE 215 CM**

Cepro Orange-CE сменная штора 18.15.16	Cepro Orange-CE сменная завеса 29.05.16.0008	Cepro Orange-CE сменное покрывало 22.15.16.0004
Cepro Green-9 сменная штора 18.19.16	Cepro Green-9 сменная завеса 29.09.16.0008	Cepro Green-9 сменное покрывало 22.19.16.0004
Cepro Green-6 сменная штора 18.16.16	Cepro Green-6 сменная завеса 29.06.16.0008	Cepro Green-6 сменное покрывало 22.16.16.0004
Cepro Bronze-CE сменная штора 18.17.16	Cepro Bronze-CE сменная завеса 29.07.16.0008	Cepro Bronze-CE сменное покрывало 22.17.16.0004

**СМЕННЫЙ ЗАПОЛНИТЕЛЬ ДЛЯ ЭКРАНА CEPRO OMNIUM TRIPTYCH 375 CM**

Cepro Orange-CE сменная штора 18.15.16.0001	Cepro Orange-CE сменная завеса 29.05.16.0014	Cepro Orange-CE сменное покрывало 2 x 22.15.16.0004
Cepro Green-9 сменная штора 18.19.16.0001	Cepro Green-9 сменная завеса 29.09.16.0014	Cepro Green-9 сменное покрывало 2 x 22.19.16.0004
Cepro Green-6 сменная штора 18.16.16.0001	Cepro Green-6 сменная завеса 29.06.16.0014	Cepro Green-6 сменное покрывало 2 x 22.16.16.0004
Cepro Bronze-CE сменная штора 18.17.16.0001	Cepro Bronze-CE сменная завеса 29.07.16.0014	Cepro Bronze-CE сменное покрывало 2 x 22.17.16.0004

**СВАРОЧНЫЙ ЭКРАН CEPRO OMNIUM TRIPTYCH XL 435 CM**

- Высота 200 см
- Ширина центральной секции 215 см
- 2 поворотных кронштейна через каждые 110 см
- 4 стандартных поворотных ролика Ø 50 мм
- 2 поворотных ролика с тормозом и 2 без тормоза
- Порошковое покрытие RAL 7035
- Круглая труба 30 x 2 мм
- Труба прямоугольного сечения 40 x 30 x 2 мм

**СВАРОЧНЫЙ ЭКРАН CEPRO OMNIUM TRIPTYCH XL 435 CM – СО СВАРОЧНЫМИ ШТОРАМИ**

Cepro Orange-CE	36.36.65
Cepro Green-9	36.36.69
Cepro Green-6	36.36.66
Cepro Bronze-CE	36.36.67

- Высота шторы 160 см
- Пластиковые подвесные кольца
- Шторы, одобренные EN ISO 25980

EN ISO 25980  
ОДОБРЕНО



**СМЕННАЯ ШТОРА ДЛЯ ЭКРАНА CEPRO OMNIUM TRIPTYCH XL 435 CM**

Cepro Orange-CE	18.15.16.0002
Cepro Green-9	18.19.16.0002
Cepro Green-6	18.16.16.0002
Cepro Bronze-CE	18.17.16.0002

- Высота шторы 160 см
- Шторы, одобренные EN ISO 25980

EN ISO 25980  
ОДОБРЕНО



**ДОПОЛНИТЕЛЬНЫЕ КОМПЛЕКТУЮЩИЕ CEPRO OMNIUM**

- Части для экрана Omnium
- Ролики Ø 50 мм
- Круглая труба 30 x 2 мм

**РОЛИКИ CEPRO OMNIUM**

Ролики для экрана Omnium с тормозом Ø 50 мм	30.04.34.01
Ролики для экрана Omnium без тормоза Ø 50 мм	30.04.34.00



**ПОВОРОТНЫЙ КРОНШТЕЙН CEPRO OMNIUM 80 CM**

Без штор/завес	30.01.34.08	Без штор/завес	30.01.34.08
Cepro Orange-CE штора	30.01.34.0815	Cepro Orange-CE завеса	30.01.34.0825
Cepro Green-9 штора	30.01.34.0819	Cepro Green-9 завеса	30.01.34.0829
Cepro Green-6 штора	30.01.34.0816	Cepro Green-6 завеса	30.01.34.0826
Cepro Bronze-CE штора	30.01.34.0817	Cepro Bronze-CE завеса	30.01.34.0827

**ПОВОРОТНЫЙ КРОНШТЕЙН CEPRO OMNIUM 110 CM**

Без штор	30.01.32.11
Cepro Orange-CE штора	30.01.34.1115
Cepro Green-9 штора	30.01.34.1119
Cepro Green-6 штора	30.01.34.1116
Cepro Bronze-CE штора	30.01.34.1117

**СПЕЦИАЛЬНЫЙ ШАРНИР CEPRO OMNIUM ДЛЯ ПОВОРОТНОГО КРОНШТЕЙНА**

Специальная дополнительная шарнирная точка для экрана Omnium  
30.01.32

- Подходит для размещения поворотного кронштейна параллельно экрану.

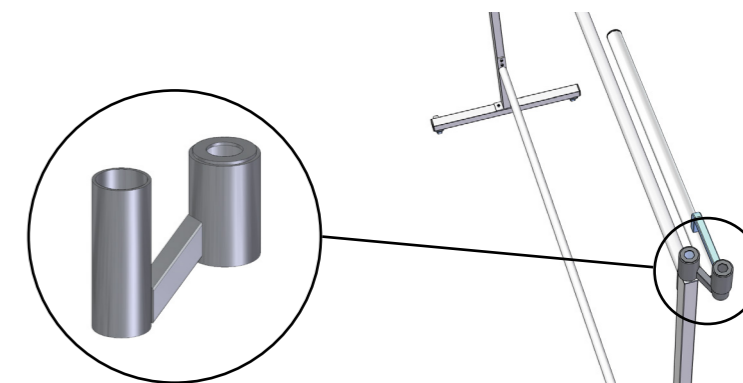

**ТАБЛИЦА ДАННЫХ ПРОДУКЦИИ**

На все сварочные экраны имеются таблицы данных с указанием информации о размерах, монтаже и т. д.

С ними можно ознакомиться на нашем веб-сайте или связаться с отделом продаж для получения дополнительной информации.

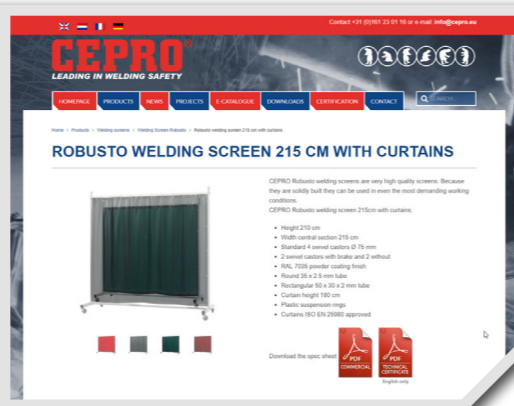

**СВАРОЧНЫЙ ЭКРАН CEPRO SPRINT**

- Высота 193 см
- Ширина 192 см
- Без роликов (дополнительно)
- Порошковое покрытие RAL 9005
- Круглая оцинкованная труба 22 x 1 мм
- Квадратная труба 30 x 30 x 2 мм

**СВАРОЧНЫЙ ЭКРАН CEPRO SPRINT – СО СВАРОЧНЫМИ ШТОРАМИ**

Cepro Orange-CE	36.38.15
Cepro Green-9	36.38.19
Cepro Green-6	36.38.16
Cepro Bronze-CE	36.38.17

- Высота шторы 160 см
- Стальные подвесные кольца
- Шторы, одобренные EN ISO 25980



**СВАРОЧНЫЙ ЭКРАН CEPRO GAZELLE**

- Высота 200 см
- Ширина 200 см/140 см
- Без роликов
- Оцинкованная рама
- Круглая труба 25 x 1 мм
- Оснащен шторой с неплотным швом сверху и снизу

**СВАРОЧНЫЙ ЭКРАН CEPRO GAZELLE 140 CM**

Cepro Orange-CE	36.39.15
Cepro Green-9	36.39.19
Cepro Green-6	36.39.16
Cepro Bronze-CE	36.39.17

- Высота шторы 176 см
- Оснащен шторой с неплотным швом сверху и снизу
- Штора, одобренная EN ISO 25980

**EN ISO 25980  
ОДОБРЕНО**



**СВАРОЧНЫЙ ЭКРАН CEPRO SPRINT – СО СВАРОЧНЫМ ПОКРЫВАЛОМ**

Cepro Orange-CE	36.38.05
Cepro Green-9	36.38.09
Cepro Green-6	36.38.06
Cepro Bronze-CE	36.38.07

- Высота покрывала 160 см
- Покрывала 570 x 1 мм
- Металлические хомуты для труб
- Покрывало, одобренное EN ISO 25980



**СВАРОЧНЫЙ ЭКРАН CEPRO GAZELLE 200 CM**

Cepro Orange-CE	36.39.25
Cepro Green-9	36.39.29
Cepro Green-6	36.39.26
Cepro Bronze-CE	36.39.27

- Высота шторы 176 см
- Оснащен шторой с неплотным швом сверху и снизу
- Штора, одобренная EN ISO 25980

**EN ISO 25980  
ОДОБРЕНО**



**РОЛИКИ CEPRO SPRINT**

Установочные ролики для экрана Sprint, 2 с тормозом и 2 без тормоза	30.06.34
Ролики для экрана Sprint с тормозом Ø 50 мм	30.04.34.01
Ролики для экрана Sprint без тормоза Ø 50 мм	30.04.34.00



**СМЕННЫЕ ШТОРЫ ДЛЯ СВАРОЧНОГО ЭКРАНА CEPRO GAZELLE**

Cepro Orange-CE ширина 140 см	13.15.04.14	Cepro Orange-CE ширина 200 см	13.15.04.20
Cepro Green-9 ширина 140 см	13.19.04.14	Cepro Green-9 ширина 200 см	13.19.04.20
Cepro Green-6 ширина 140 см	13.16.04.14	Cepro Green-6 ширина 200 см	13.16.04.20
Cepro Bronze-CE ширина 140 см	13.17.04.14	Cepro Bronze-CE ширина 200 см	13.17.04.20

**СМЕННЫЙ ЗАПОЛНИТЕЛЬ ДЛЯ СВАРОЧНОГО ЭКРАНА CEPRO SPRINT**

Cepro Orange-CE сменная штора	18.15.16	Cepro Orange-CE сменное покрывало	22.15.16.0004
Cepro Green-9 сменная штора	18.19.16	Cepro Green-9 сменное покрывало	22.19.16.0004
Cepro Green-6 сменная штора	18.16.16	Cepro Green-6 сменное покрывало	22.16.16.0004
Cepro Bronze-CE сменная штора	18.17.16	Cepro Bronze-CE сменное покрывало	22.17.16.0004



**СВАРОЧНЫЙ ЭКРАН CEPRO GAZELLE**

Сварочный экран Gazelle предназначен для применения в небольших рабочих зонах или в случаях редкого использования. В случае необходимости регулярного выполнения работ в разных местах или гибкости в организации рабочего пространства обеспечение защиты с помощью передвижных экранов может быть лучшей альтернативой.



## SONIC CLASSIC

Сварка и шлифовка – одни из самых значительных источников шума в промышленных условиях. Длительное воздействие высоких концентраций шума может привести к повреждениям барабанных перепонок и вызвать глухоту из-за воздействия шума. Помимо личного ущерба, это часто означает длительное отсутствие на работе по причине болезни или увеличение затрат в результате постоянной нетрудоспособности. В менее серьезных случаях слишком сильный шум часто является причиной потери концентрации и, как следствие, снижения качества и объемов производства.

Уникальная компактная конструкция настенной системы CEPRO SONIC со встроенными звукоизолирующими элементами обеспечивает не только ослабление звука, но и эффективное шумоподавление в остальной части рабочего пространства. Модульная система позволяет произвести простой и быстрый монтаж (что, следовательно, экономически целесообразно), перемещение, увеличение размеров или изменение конфигурации. Настенная система CEPRO SONIC превосходит качество и эффективность других брендовых систем фирм-конкурентов.

### Сертификация

Все звукоизолирующие изделия CEPRO SONIC прошли всесторонние испытания, проведенные всемирно известными испытательными организациями. Имеется статистика измерений по результатам всех испытаний. При необходимости для продукции также проводились испытания свойств тушения пламени.

### Модели в наличии

- Настенные элементы CEPRO Sonic Classic для монтажа сварочной кабины
- Дополнительные комплектующие CEPRO Sonic Classic для дополнительного увеличения сварочной кабины
- Крепления CEPRO Sonic Classic для комплектации сварочной кабины
- Кабины для шлифования CEPRO Sonic Classic, оснащенные звукопоглощающей крышей.

### Изготовлено по размеру

CEPRO также может предложить вам индивидуальные и сконструированные установки. Это касается размеров, конструкции и цветового решения. Вы можете рассчитывать на получение профессиональной консультации от наших консультантов. Обращайтесь в отдел продаж, чтобы назначить встречу.

### Проекты

CEPRO является специалистом по решению специфических проблем, возникающих в области сварочных и шлифовальных работ. Иногда такие проблемы носят частный характер, но в основном они представляют собой совокупность проблем и входят в состав общей политики безопасности. CEPRO знает больше, чем кто-либо другой, об обеспечении оптимального сочетания свойств одних изделий со свойствами других изделий в благоприятном рабочем месте, которое отвечает всем требованиям безопасности и эффективности. Во многих случаях при оптимизации рабочего места мы также сталкиваемся с другими важными вопросами, такими как опасения по поводу удаления вредных сварочных газов, подачи газа и кислорода, кондиционирования воздуха, систем связи или даже наиболее эффективного способа обеспечения электроснабжения рабочем месте.

Поэтому многие предприниматели считают участие CEPRO отличной возможностью оптимизации рабочих мест, улучшения логистики и рабочих процессов, а также повышения уровня общих и технических аспектов.

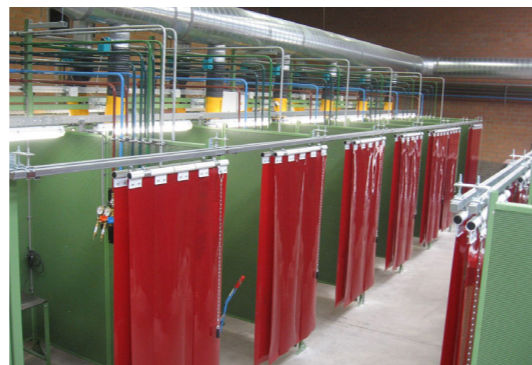

**СТЕНОВЫЕ ЭЛЕМЕНТЫ CEPRO SONIC CLASSIC**

- Высота 2,220 мм
- Ширина 1,012 или 512 мм
- Толщина 50 мм

- Стандартный ±180 мм свободного места снизу
- Отделка порошковым покрытием

**ЗВУКОИЗОЛИРУЮЩИЙ СТЕНОВЫЙ ЭЛЕМЕНТ CEPRO SONIC**

Стеновой элемент Sonic Classic 1,012 мм  
Ширина 1,012 мм  
Высота 2,220 мм  
Толщина 50 мм

Зеленый RAL 6011 45.00.00.2010  
Серый RAL 7035 45.00.10.2010

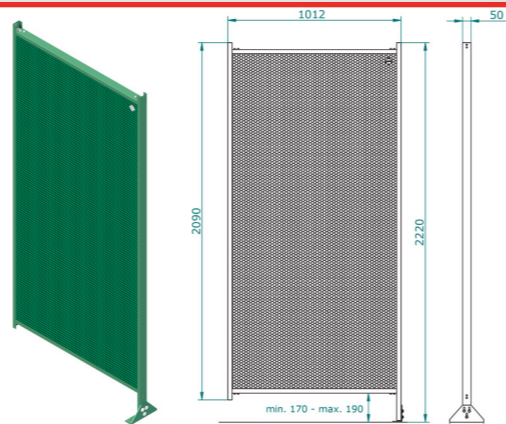

**ЗВУКОИЗОЛИРУЮЩИЙ СТЕНОВЫЙ ЭЛЕМЕНТ CEPRO SONIC**

Стеновой элемент Sonic Classic 512 мм  
Ширина 512 мм  
Высота 2,220 мм  
Толщина 50 мм

Зеленый RAL 6011 45.00.00.2005  
Серый RAL 7035 45.00.10.2005

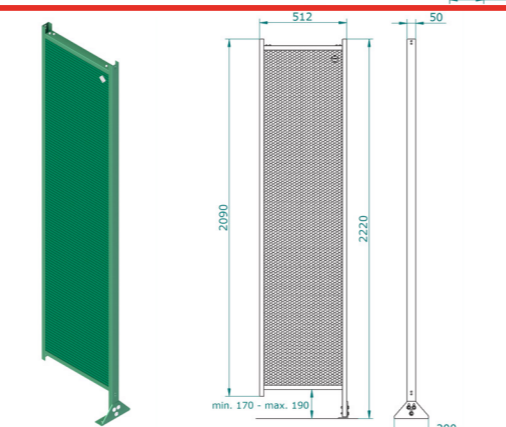

**ЗВУКОИЗОЛИРУЮЩИЙ СТЕНОВЫЙ ЭЛЕМЕНТ CEPRO SONIC**

Стеновой элемент Sonic Classic с окном Impact Bronze  
Ширина 1,012 мм  
Высота 2,220 мм  
Толщина 50 мм

Зеленый RAL 6011 45.00.03.2010  
Серый RAL 7035 45.00.13.2010

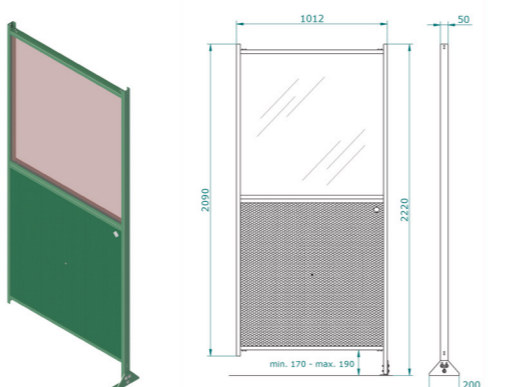

**СОЕДИНИТЕЛЬНЫЕ СТОЙКИ CEPRO SONIC**

Соединительная стойка Sonic высотой 2090 мм  
Для соединения стеновых элементов Sonic под углом 90° или в виде поперечного соединения. Изготовлено из квадратной трубы 50 x 50 мм,  
Зеленый RAL 6011 45.20.01  
Серый RAL 7035 45.20.11

Соединительная стойка Sonic, удлиненная, для монтажа вытяжного рукава.  
45.30.15.0001

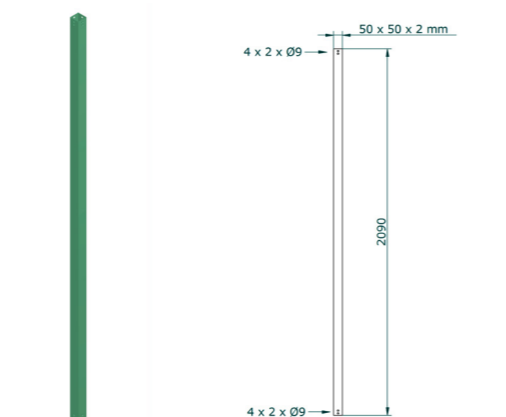

**ДОПОЛНИТЕЛЬНЫЕ КОМПЛЕКТУЮЩИЕ CEPRO SONIC CLASSIC**

**НОЖКА SONIC**

Регулируемая ножка Sonic для напольного монтажа.

Зеленый RAL 6011 45.10.00  
Серый RAL 7035 45.10.10

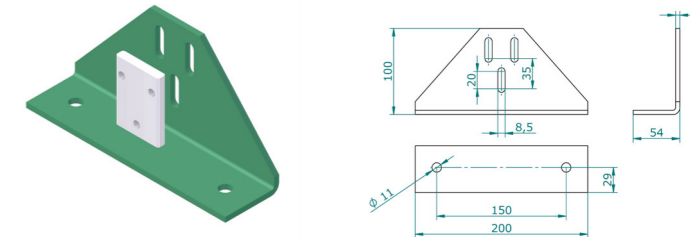

**РЕГУЛИРУЕМАЯ НОЖКА, СПЕЦИАЛЬНОЕ ИСПОЛНЕНИЕ**

Для монтажа стенового элемента Sonic непосредственно вдоль стены.

RAL 6011, исполнение левое 45.10.02  
RAL 6011, исполнение правое 45.10.03  
RAL 7035, исполнение левое 45.10.12  
RAL 7035, исполнение правое 45.10.13

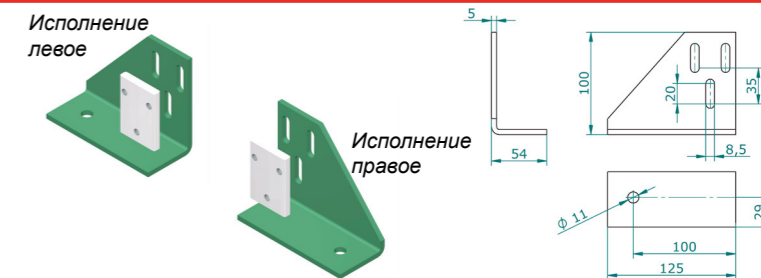

**ВЫДВИЖНАЯ РЕГУЛИРУЕМАЯ НОЖКА**

Удлинитель для крепления дополнительной ножки к настенному элементу Sonic.

Удлинитель оцинкован.

45.35.20

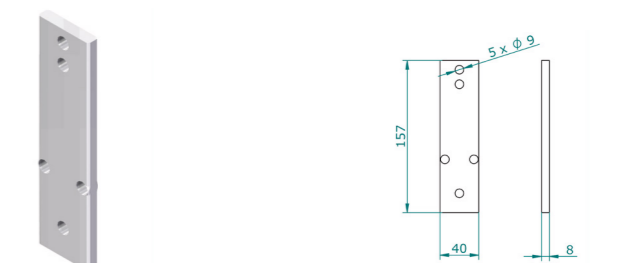

**КРЕПЛЕНИЕ**

Крепление для направляющей или опоры трубы.

Крепление оцинковано.

80.10.01

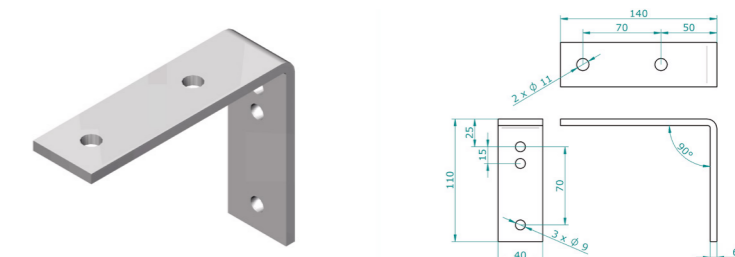

**КРЕПЛЕНИЕ, СПЕЦИАЛЬНОЕ ИСПОЛНЕНИЕ**

Крепление для направляющей или трубы к боковой стенке настенного элемента Sonic.

Крепление оцинковано.

Исполнение левое 45.35.02  
Исполнение правое 45.35.03

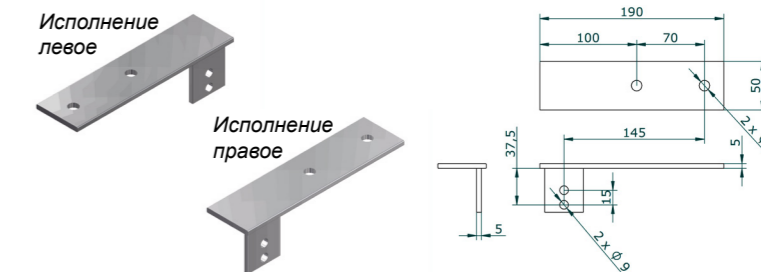

**КРЕПЛЕНИЕ УДЛИНЕННОЕ**

Крепление для направляющей или трубы, удлиненное исполнение

Крепление оцинковано.

45.35.05

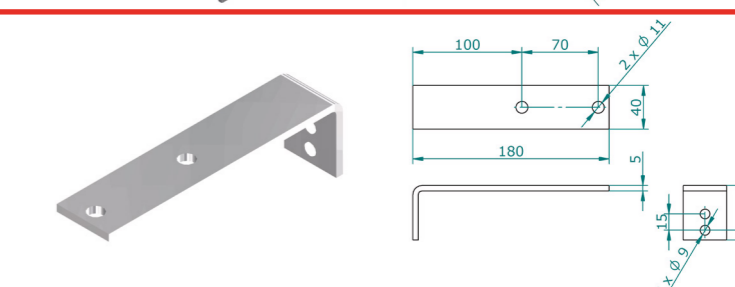



**КАБИНЫ ДЛЯ ШЛИФОВАНИЯ CEPRO SONIC CLASSIC**

- Высота 2500 мм
- Стены перфорированы только изнутри
- Толщина 50 мм
- Порошковое покрытие RAL 6011
- Оснащено напольными профилями
- Дверь оснащена механизмом антипаники

**КАБИНА ДЛЯ ШЛИФОВАНИЯ  
CEPRO SONIC CLASSIC**

Ширина 2124 мм  
Глубина 2124 мм  
Высота 2552 мм

Элементы перфорированы только изнутри. Кабина оборудована звукоизолирующей дверцей, которая изнутри снабжена механизмом антипаники и щеколдой снаружи.

Стандартная отделка кабин для шлифования CEPRO выполнена порошковым покрытием, цвет зеленый RAL 6011. Цвет двери – RAL 9006.

46.05.22

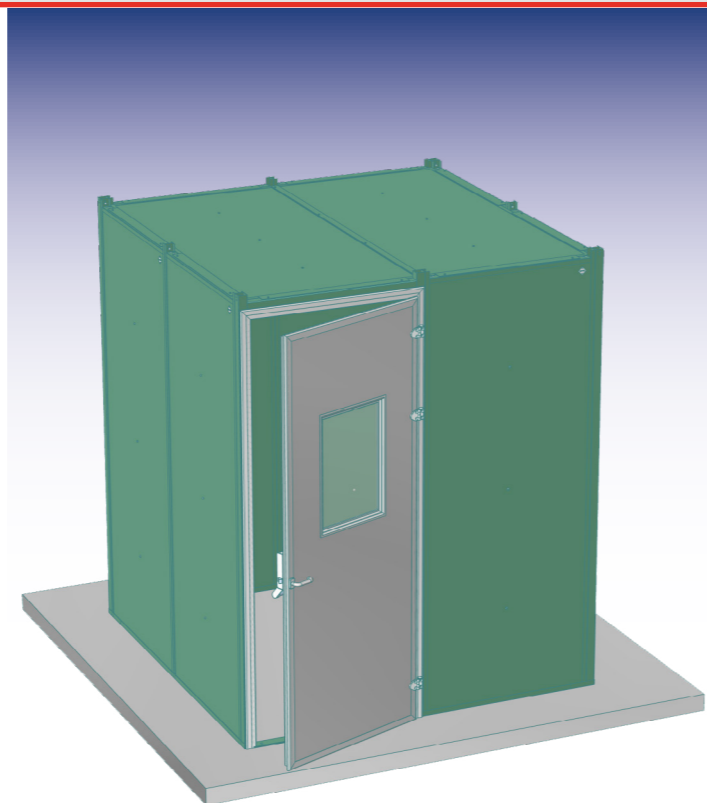

**ОГРАЖДЕНИЕ РАБОЧЕГО МЕСТА CEPRO**

**ЗВУКОИЗОЛИРУЮЩИЙ ЭКРАН SONIC**

Высота 2,208 мм  
Ширина 2124 мм  
Толщина 50 мм

Экран состоит из двух элементов Sonic, которые расположены в подвижной раме. Таким образом, у вас будет максимальная гибкость в ограждении источника шума на рабочем месте.

Передвигается с помощью четырех усиленных роликов (Ø 100 мм) с тормозом, отделка выполнена порошковым покрытием зеленого цвета RAL 6011.

46.30.00.2221

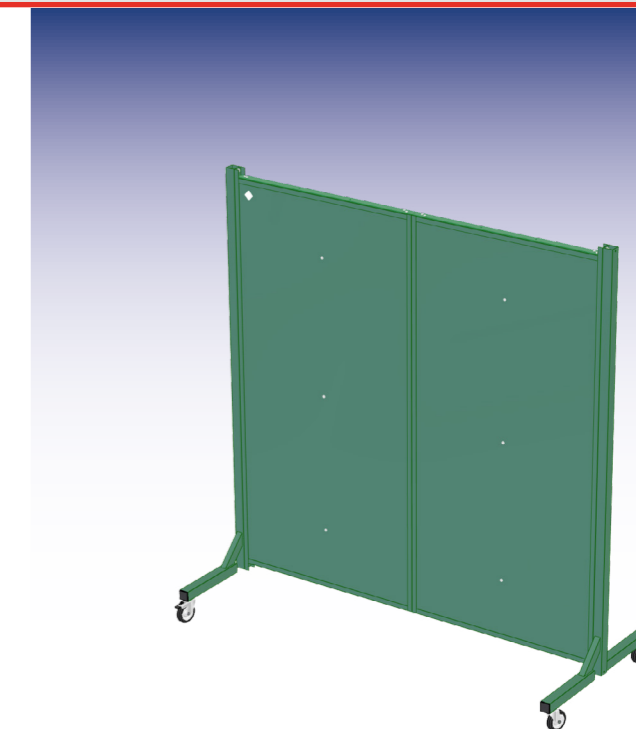

**КАБИНА ДЛЯ ШЛИФОВАНИЯ  
CEPRO SONIC CLASSIC**

Ширина 3136 мм  
Глубина 2124 мм  
Высота 2552 мм

Элементы перфорированы только изнутри. Кабина оборудована звукоизолирующей дверцей, которая изнутри снабжена механизмом антипаники и щеколдой снаружи.

Стандартная отделка кабин для шлифования CEPRO выполнена порошковым покрытием, цвет зеленый RAL 6011. Цвет двери – RAL 9006.

46.05.23

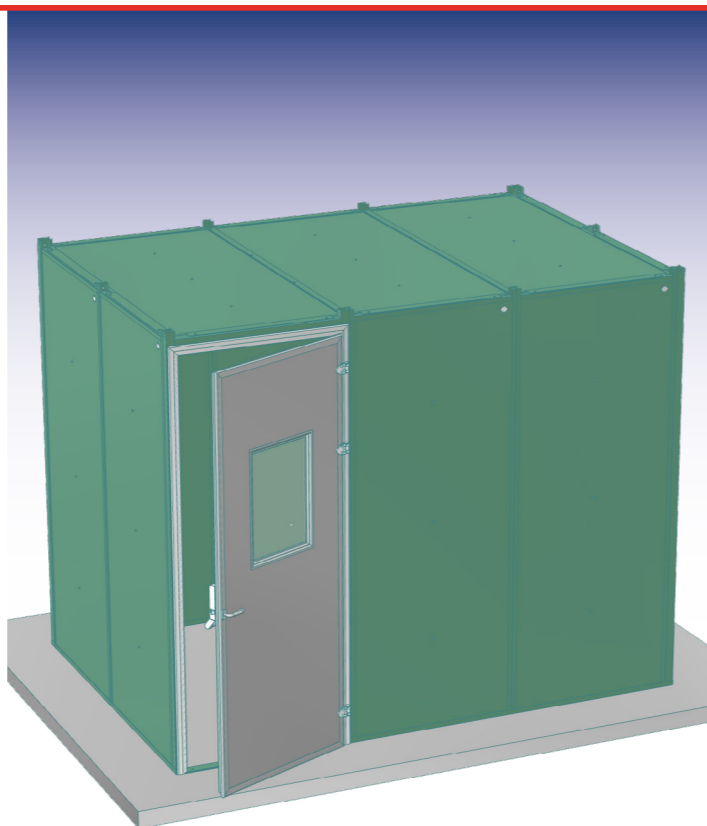

**ЗВУКОПОГЛОЩАЮЩАЯ ШТОРА SONIC**

Звукопоглощающая штора, которая обеспечивает защиту от шума. Сверху установлены металлические люверсы.

Доступна только на заказ. Максимальная ширина 150 см, отдельные шторы должны быть соединены с помощью текстильной застежки. С одной стороны сетка, с другой – ткань с поливинилхлоридным покрытием. На кв. метр.

92.15.01



(встроен в экран Cepro Robusto)

**СИСТЕМА ЖЕСТКИХ ЛИСТОВ DIAMOND**

Жесткие листы CEPRO Diamond разработаны для ограждения рабочего места в целом. Например, их можно использовать для ограждения отдельных частей рабочего места от посторонних глаз. Также можно обеспечить физический барьер между производственной зоной и остальной частью рабочего места.

**Модели в наличии**

- Жесткие листовые стеновые элементы CEPRO Diamond для устройства будки или ограждения
- Дополнительные комплектующие для жестких листов CEPRO Diamond для дополнительного увеличения кабины или ограждения
- Крепления жестких листов CEPRO Diamond для завершения устройства кабины или ограждения

**Техническая информация**

- Жесткие листовые изделия CEPRO Diamond предназначены для использования внутри помещений
- Необходимо регулярно проверять гайки и болты, используемые для соединения рамы
- Кабины и ограждения из жестких листов CEPRO Diamond поставляются вместе с четкой инструкцией по монтажу

**Изготовлено по размеру**

CEPRO также может предложить вам индивидуальные и сконструированные установки. Это касается размеров, конструкции и цветового решения. Вы можете рассчитывать на получение профессиональной консультации от наших консультантов. Обращайтесь в отдел продаж, чтобы назначить встречу.

**Проекты**

CEPRO является специалистом по решению специфических проблем, возникающих в области сварочных и шлифовальных работ. Иногда такие проблемы носят частный характер, но в основном они представляют собой совокупность проблем и входят в состав общей политики безопасности. CEPRO знает больше, чем кто-либо другой, об обеспечении оптимального сочетания свойств одних изделий со свойствами других изделий в благоприятном рабочем месте, которое отвечает всем требованиям безопасности и эффективности. Во многих случаях при оптимизации рабочего места мы также сталкиваемся с другими важными вопросами, такими как опасения по поводу удаления вредных сварочных газов, подачи газа и кислорода, кондиционирования воздуха, систем связи или даже наиболее эффективного способа обеспечения электроснабжения рабочем месте.

Поэтому многие предприниматели считают участие CEPRO отличной возможностью оптимизации рабочих мест, улучшения логистики и рабочих процессов, а также повышения уровня общих и технических аспектов.

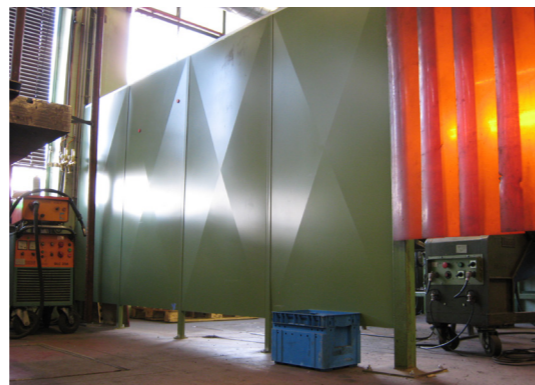

**СИСТЕМА ЖЕСТКИХ ЛИСТОВ CEPRO DIAMOND**

- Высота 2000 мм
- Ширина 940 или 440 мм
- Толщина 30 мм
- Стандартно ±150 мм свободного места снизу
- Порошковое покрытие RAL 7035

**СТЕНОВЫЙ ЭЛЕМЕНТ ПАНЕЛИ CEPRO DIAMOND**

Стеновой элемент панели Diamond  
Ширина 940 мм  
Высота 2000 мм  
Толщина 30 мм

45.70.01.2010

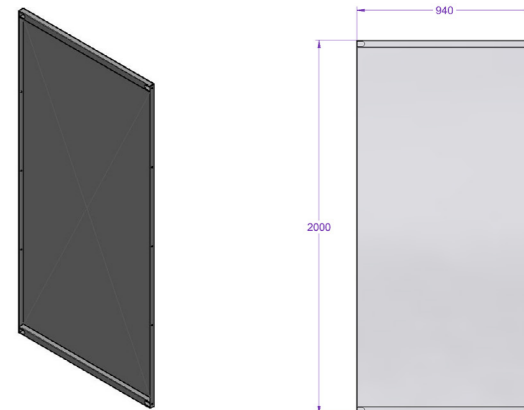

**СТЕНОВЫЙ ЭЛЕМЕНТ ПАНЕЛИ CEPRO DIAMOND**

Стеновой элемент панели Diamond  
Ширина 440 мм  
Высота 2000 мм  
Толщина 30 мм

45.70.01.2005

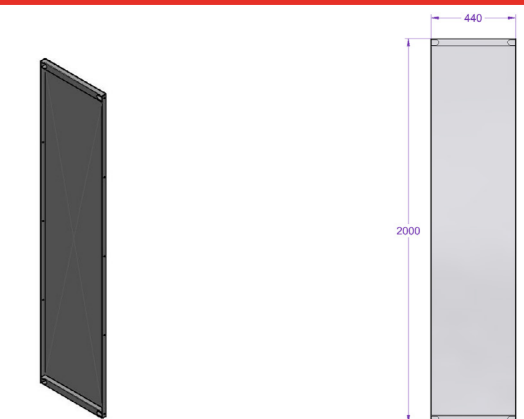

**СТЕНОВЫЙ ЭЛЕМЕНТ ПАНЕЛИ CEPRO DIAMOND**

Стеновой элемент панели Diamond с окном Impact  
Ширина 940 мм  
Высота 2000 мм  
Толщина 30 мм

45.70.03.2010

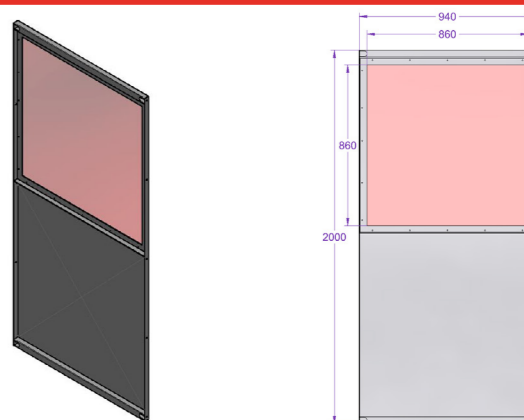

**ДОПОЛНИТЕЛЬНЫЕ КОМПЛЕКТУЮЩИЕ ДЛЯ ПАНЕЛЕЙ CEPRO DIAMOND**

Соединительная стойка высотой 2160 мм  
Для соединения элементов панелей Diamond. В начале и в конце каждого элемента необходимо устанавливать крепление.  
Изготовлено из квадратной трубы 40 x 40 x 2 мм.  
45.70.20.2160

Соединительная стойка высотой 2160 мм  
Для использования в конце последовательности элементов панелей Diamond для обеспечения большей стабильности. Изготовлено из квадратной трубы 100 x 40 x 2 мм.  
45.70.21.2160

Крепление ножки панели Diamond, устанавливается с двух сторон каждого крепления.  
45.70.10

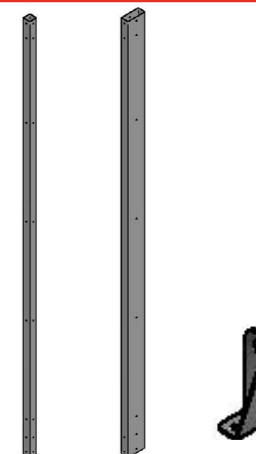

**СВАРОЧНЫЕ СТОЛЫ CEPRO**

- Высота 80 см
- Изготовлено из профилей 40 x 40 мм
- В наличии с решетчатой поверхностью и/или с кирпичами
- Порошковое покрытие RAL 6011

**СВАРОЧНЫЙ СТОЛ С РЕШЕТЧАТОЙ ПОВЕРХНОСТЬЮ И С КИРПИЧАМИ**

Сварочный стол с решетчатой поверхностью и с кирпичами, ширина 85 см 45.41.01.6385

- Высота 80 см
- Глубина 63 см
- Гладкая металлическая решетчатая поверхность
- Огнестойкие кирпичи

Сварочный стол с решетчатой поверхностью и с кирпичами, ширина 110 см 45.41.01.6311



**СВАРОЧНЫЙ СТОЛ С РЕШЕТЧАТОЙ ПОВЕРХНОСТЬЮ**

Сварочный стол с решетчатой поверхностью, ширина 60 см 45.41.02.6360

- Высота 80 см
- Глубина 63 см
- Гладкая металлическая решетчатая поверхность

Сварочный стол с решетчатой поверхностью, ширина 85 см 45.41.02.6385

Сварочный стол с решетчатой поверхностью, ширина 110 см 45.41.02.6311



**ДОПОЛНИТЕЛЬНЫЕ КОМПЛЕКТУЮЩИЕ ДЛЯ СВАРОЧНОГО СТОЛА С РЕШЕТЧАТОЙ ПОВЕРХНОСТЬЮ И С КИРПИЧАМИ**

Огнестойкие кирпичи 45.49.01.0001

Опорная панель для кирпичей 45.49.01.0002

Решетчатая поверхность (металл) 620 x 590 мм:  
для сварочного стола с решетчатой поверхностью и с кирпичами 63 x 85 см;  
для сварочного стола с решетчатой поверхностью 63 x 60 см  
45.49.02.6259

Решетчатая поверхность (металл) 620 x 840 мм:  
для сварочного стола с решетчатой поверхностью и с кирпичами 63 x 110 см  
для сварочного стола с решетчатой поверхностью 63 x 85 см  
45.49.02.6284

Решетчатая поверхность (металл) 620 x 1190 мм:  
для сварочного стола с решетчатой поверхностью 63 x 110 см  
45.49.02.6209

Крепление для предметов к сварочному столу 45.49.50.0001

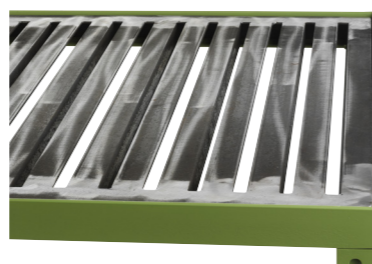

**СВАРКА ВНЕ ПОМЕЩЕНИЯ**

При проведении сварочных работ вне помещения необходимо обеспечение защиты от любых погодных условий, таких как дождь, ветер, солнце и т. д. Условия труда заметно улучшаются при использовании сварочного тента или сварочного зонта. Как показала практика, этот уровень защиты сварщика способствует периода отсутствия на работе по причине болезни.

**Наличие продукции**

Программа продукции для сварочных работ вне помещения CEPRO разделена на 2 группы продукции, которые подходят для различных областей применений.

**Сварочные тенты CEPRO**

Наши сварочные тенты подходят для работы вне помещения. Работу можно продолжать в течение более длительных периодов, и улучшение условий труда способствует сокращению периода отсутствия на работе по причине болезни.

**Сварочные зонты CEPRO**

Сварочные зонты специально разработаны для выполнения работ вне помещения. Они обеспечивают надежную временную защиту рабочей зоны от солнца и дождя.



**СВАРОЧНЫЕ ТЕНТЫ CEPRO**

- Утверждено по стандарту М-1
- Ткань ПВХ 570 г/м<sup>2</sup>
- Защитный край 200 мм со всех сторон
- Переднюю и заднюю часть можно закрыть с помощью зажима для троса

**СВАРОЧНЫЙ ТЕНТ CEPRO. МОДЕЛЬ КУБ**

Сварочный тент, модель куб  
200 x 190 см 91.20.11

Покрытие сварочного тента, модель куб  
200 x 190 см 90.20.11

Рама сварочного тента, модель куб  
200 x 190 см 90.20.02

- Ширина 190 см
- Глубина 200 см
- Высота 200 см

- Высота конька 220 см
- Оцинкованная рама Ø 25 мм
- Упаковка подходит для доставки почтой



**СВАРОЧНЫЕ ЗОНТЫ CEPRO**

- Огнестойкий и водоотталкивающий брезент
- Брезентовая ткань 280 г/м<sup>2</sup>
- Цвет: зеленый
- В комплект входит переносная сумка
- В верхней части ветрозащитная конструкция

**СВАРОЧНЫЙ ЗОНТ ДЛЯ НОРМАЛЬНЫХ УСЛОВИЙ РАБОТЫ**

Сварочный зонт для нормальных условий работы  
Ø 220 см 93.21.20

- Ø 220 см
- С поворотным механизмом
- 10 прутьев длиной 110 см

- Стойка Ø 28 мм
- Стойка из 2 частей, общая высота 220 см
- На концах прутьев имеются заглушки



**СВАРОЧНЫЙ ТЕНТ CEPRO. МОДЕЛЬ КУБ XL**

Сварочный тент, модель куб XL  
300 x 190 см 91.20.19

Покрытие сварочного тента, модель куб XL  
300 x 190 см 90.20.19

Удлинитель для стандартной рамы сварочного тента, модель куб  
300 x 190 см 90.20.09  
Имеется только вместе с артикулом 90.20.02

- Ширина 190 см
- Глубина 300 см
- Высота 200 см

- Высота конька 220 см
- Оцинкованная рама Ø 25 мм
- Упаковка подходит для доставки почтой



**СВАРОЧНЫЙ ЗОНТ ДЛЯ ТЯЖЕЛЫХ УСЛОВИЙ РАБОТЫ**

Сварочный зонт для тяжелых условий работы  
Ø 300 см 93.71.20

- Ø 300 см
- Оснащено системой рычага
- 8 прутьев длиной 150 см
- Стойка Ø 38 мм

- Стойка из 2 частей, общая высота 220 см
- На концах прутьев имеются металлические заглушки
- В комплект входит штырь заземления



**СВАРОЧНЫЙ ТЕНТ CEPRO ДЛЯ ТЯЖЕЛЫХ УСЛОВИЙ РАБОТЫ. МОДЕЛЬ XL**

Сварочный тент для тяжелых условий работы.  
Модель XL  
300 x 200 см 91.20.20.3020

Покрытие сварочного тента для тяжелых условий работы.  
Модель XL  
300 x 200 см 90.20.20.3020

Рама сварочного тента для тяжелых условий работы.  
Модель XL  
300 x 200 см **по запросу**

- Ширина 200 см
- Глубина 300 см
- Высота 200 см

- Высота конька 220 см
- Оцинкованная рама Ø 33,7 мм
- Включая подъемные проушины



**СВАРОЧНЫЙ ТЕНТ CEPRO ДЛЯ ТЯЖЕЛЫХ УСЛОВИЙ РАБОТЫ. МОДЕЛЬ XXL**

Сварочный тент для тяжелых условий работы.  
Модель XXL  
300 x 300 см 91.20.20.3030

Покрытие сварочного тента для тяжелых условий работы.  
Модель XXL  
300 x 300 см 90.20.20.3030

Рама сварочного тента для тяжелых условий работы.  
Модель XXL  
300 x 300 см **по запросу**

- Ширина 300 см
- Глубина 300 см
- Высота 200 см

- Высота конька 220 см
- Оцинкованная рама Ø 33,7 мм
- Включая подъемные проушины



**СТРОИТЕЛЬСТВО**

CEPRO предлагает широкий ассортимент поворотных кронштейнов, опор и стоек, а также строительных деталей, позволяющих комбинировать самые разнообразные защитные изделия и кабины. Поворотные кронштейны, опоры, стойки и строительные детали CEPRO отличаются превосходным качеством и простотой использования. Вы найдете подходящий кронштейн, опору или стойку, а также соответствующие крепления и монтажные детали для любых областей применения. Мы готовы выполнить ваши запросы. Обращайтесь в отдел продаж.

**Наличие продукции**

Ассортимент CEPRO включает в себя широкий ряд продукции:

- поворотный кронштейн трубы;
- модульный поворотный кронштейн;
- усиленный поворотный кронштейн;
- соединительный поворотный кронштейн;
- стойки и опоры;
- части системы направляющих и труб;
- кабельная катушка.

Вся продукция CEPRO разработана для применения в конкретных рабочих условиях для оптимального обустройства рабочего места.

**Изготовлено по размеру**

CEPRO также может предложить вам индивидуальные и сконструированные установки. Это касается размеров, конструкции и цветового решения. Вы можете рассчитывать на получение профессиональной консультации от наших консультантов. Обращайтесь в отдел продаж, чтобы назначить встречу.

**Проекты**

CEPRO является специалистом по решению специфических проблем, возникающих в области сварочных и шлифовальных работ. Иногда такие проблемы носят частный характер, но в основном они представляют собой совокупность проблем и входят в состав общей политики безопасности. CEPRO знает больше, чем кто-либо другой, об обеспечении оптимального сочетания свойств одних изделий со свойствами других изделий в благоприятном рабочем месте, которое отвечает всем требованиям безопасности и эффективности. Во многих случаях при оптимизации рабочего места мы также сталкиваемся с другими важными вопросами, такими как опасения по поводу удаления вредных сварочных газов, подачи газа и кислорода, кондиционирования воздуха, систем связи или даже наиболее эффективного способа обеспечения электроснабжения рабочем месте.

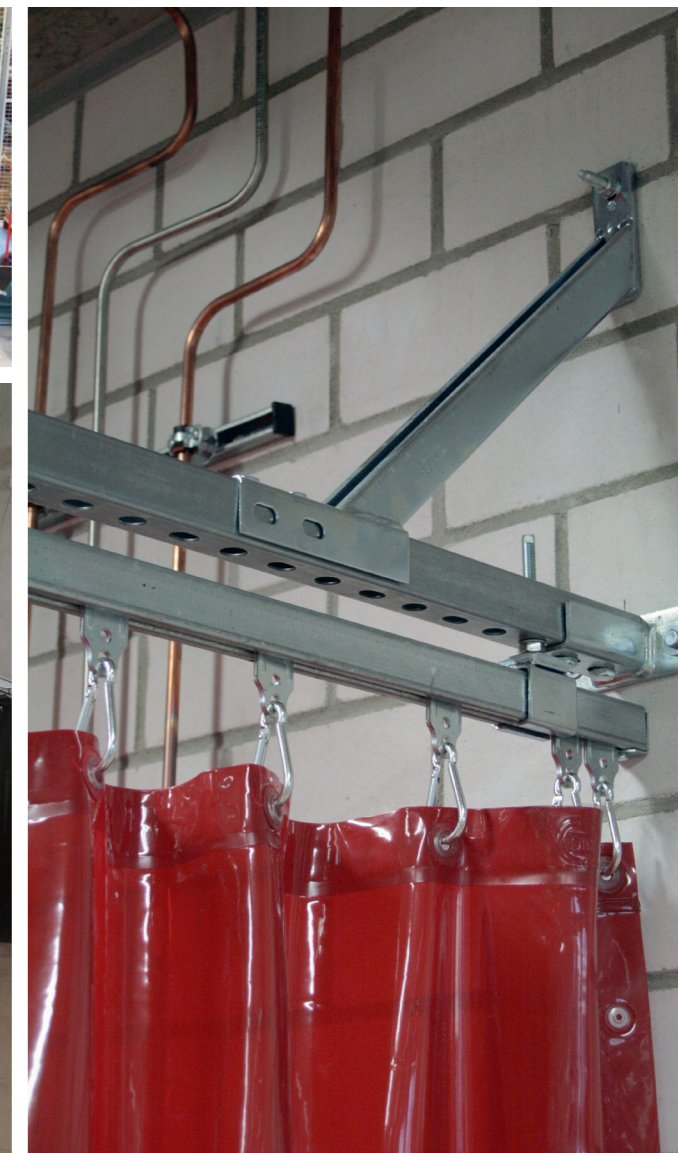
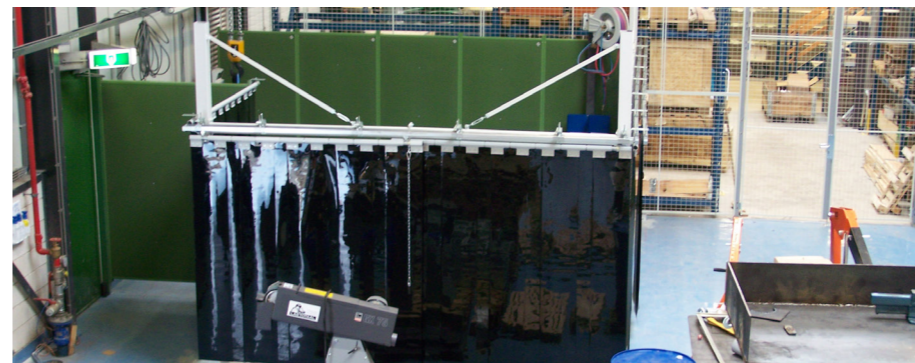
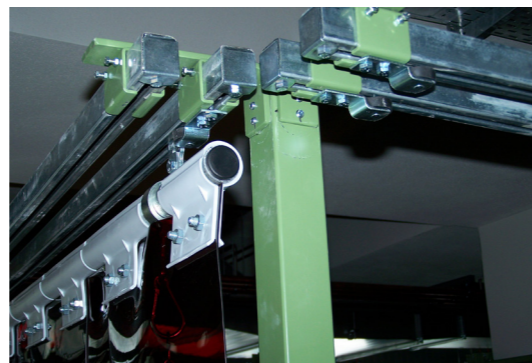

**▶ ПОВОРОТНЫЕ КРОНШТЕЙНЫ СЕРРО**

**▶ ПОВОРОТНЫЙ КРОНШТЕЙН СЕРРО ДЛЯ ТРУБ 200 СМ**

Максимальная длина 2 м, изготовлено из трубы Ø 35 мм. Отделка данного изделия выполнена порошковым покрытием серого цвета (RAL 7035). Оснащено механическим шарниром и монтажной пластиной для крепления кронштейна к стене или опоре.

82.10.15

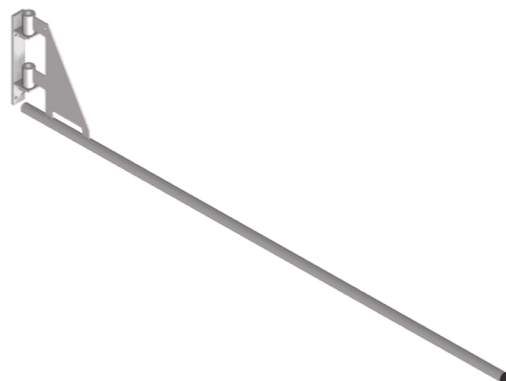

1. Выберите тип ограждения: шторы или завесы (2 или 3 мм).
2. Выберите необходимую высоту ограждения.
3. Вы найдете подходящую стойку для данного кронштейна и ограждения. Более подробная информация на стр. 63.

82.10.15 Поворотный кронштейн, длина 200 см	Штора			Завеса 300 x 2 мм			Завеса 300 x 3 мм		
	Высота под балкой			Высота под балкой			Высота под балкой		
	1,85 м	2,10 м	2,60 м	1,85 м	2,10 м	2,60 м	1,85 м	2,10 м	2,60 м
83.10.01.0225 50 x 50 x 2 мм H = 2,25 м	83.10.01.0250 50 x 50 x 2 мм H = 2,50 м	83.10.01.0300 50 x 50 x 2 мм H = 3,00 м	83.10.01.0225 50 x 50 x 2 мм H = 2,25 м	83.10.02.0250 80 x 80 x 3 мм H = 2,50 м	83.10.02.0300 80 x 80 x 3 мм H = 3,00 м	83.10.02.0225 80 x 80 x 3 мм H = 2,25 м	83.10.02.0250 80 x 80 x 3 мм H = 2,50 м	по запросу	

**▶ ПОВОРОТНЫЙ КРОНШТЕЙН СЕРРО 200 СМ**

Максимальная длина 2 м, изготовлено из трубы прямоугольного сечения 50 x 50 мм. Отделка данного изделия выполнена порошковым покрытием серого цвета (RAL 7035). Оснащено механическим шарниром и монтажной пластиной для крепления кронштейна к стене или опоре.

82.10.36.0200

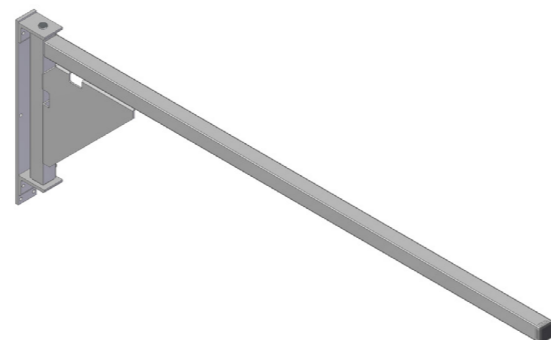

1. Выберите тип ограждения: шторы или завесы (2 или 3 мм).
2. Выберите необходимую высоту ограждения.
3. Вы найдете подходящую стойку для данного кронштейна и ограждения. Более подробная информация на стр. 63.

82.10.36 Поворотный кронштейн, длина 200 см	Штора			Завеса 300 x 2 мм			Завеса 300 x 3 мм		
	Высота под балкой			Высота под балкой			Высота под балкой		
	2,15 м	2,30 м	2,80 м	2,15 м	2,30 м	2,80 м	2,15 м	2,30 м	2,80 м
83.10.02.0225 80 x 80 x 3 мм H = 2,25 м	83.10.02.0250 80 x 80 x 3 мм H = 2,50 м	83.10.02.0300 80 x 80 x 3 мм H = 3,00 м	83.10.02.0225 80 x 80 x 3 мм H = 2,25 м	83.10.02.0250 80 x 80 x 3 мм H = 2,50 м	83.10.02.0300 80 x 80 x 3 мм H = 3,00 м	83.20.02.0225 100 x 100 x 4 мм H = 2,25 м	83.20.01.0250 100 x 100 x 4 мм H = 2,50 м	83.20.01.0300 100 x 100 x 4 мм H = 3,00 м	

**▶ ПОВОРОТНЫЕ КРОНШТЕЙНЫ СЕРРО**

**▶ МОДУЛЬНЫЙ ПОВОРОТНЫЙ КРОНШТЕЙН СЕРРО**

Изготовлено из трубы прямоугольного сечения 50 x 50 мм. Отделка данного изделия выполнена порошковым покрытием серого цвета (RAL 7035). Поворотный кронштейн оснащен тормозной системой и монтажной пластиной для крепления к стене или опоре.

Исполнение 200 см 82.10.30.0200  
Исполнение 300 см 82.10.30.0300  
Исполнение 400 см 82.10.30.0400  
Исполнение 500 см 82.10.30.0500

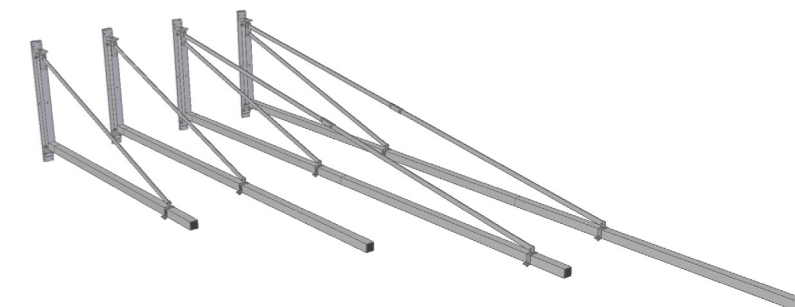

1. Выберите тип ограждения: шторы или завесы (2 или 3 мм).
2. Выберите необходимую высоту ограждения.
3. Вы найдете подходящую стойку для данного кронштейна и ограждения.

	Штора			Завеса 300 x 2 мм			Завеса 300 x 3 мм		
	Высота под балкой			Высота под балкой			Высота под балкой		
	2,20 м	2,70 м	3,20 м	2,20 м	2,70 м	3,20 м	2,20 м	2,70 м	3,20 м
82.10.30.0200 Поворотный кронштейн, длина 200 см	83.10.02.0300 80 x 80 x 3 мм H = 3,00 м	83.10.02.0350 80 x 80 x 3 мм H = 3,50 м	83.10.02.0400 80 x 80 x 3 мм H = 4,00 м	83.10.02.0300 80 x 80 x 3 мм H = 3,00 м	83.10.02.0350 80 x 80 x 3 мм H = 3,50 м	83.20.01.0400 100 x 100 x 4 мм H = 4,00 м	83.20.01.0300 100 x 100 x 4 мм H = 3,00 м	83.20.01.0350 100 x 100 x 4 мм H = 3,50 м	83.20.01.0400 100 x 100 x 4 мм H = 4,00 м
82.10.30.0300 Поворотный кронштейн, длина 300 см	83.10.02.0300 80 x 80 x 3 мм H = 3,00 м	83.10.02.0350 80 x 80 x 3 мм H = 3,50 м	83.10.02.0400 80 x 80 x 3 мм H = 4,00 м	83.20.01.0300 100 x 100 x 4 мм H = 3,00 м	83.20.01.0350 100 x 100 x 4 мм H = 3,50 м	83.20.02.0400 120 x 120 x 5 мм H = 4,00 м	83.20.02.0300 120 x 120 x 5 мм H = 3,00 м	83.20.02.0350 120 x 120 x 5 мм H = 3,50 м	83.20.02.0400 120 x 120 x 5 мм H = 4,00 м
82.10.30.0400 Поворотный кронштейн, длина 400 см	83.10.02.0300 80 x 80 x 3 мм H = 3,00 м	83.10.02.0350 80 x 80 x 3 мм H = 3,50 м	83.10.02.0400 80 x 80 x 3 мм H = 4,00 м	83.20.02.0300 120 x 120 x 5 мм H = 3,00 м	83.20.02.0350 120 x 120 x 5 мм H = 3,50 м	83.20.02.0400 120 x 120 x 5 мм H = 4,00 м	83.20.02.0300 120 x 120 x 5 мм H = 3,00 м	по запросу	по запросу
82.10.30.0500 Поворотный кронштейн, длина 500 см	83.20.01.0300 100 x 100 x 4 мм H = 3,00 м	83.20.01.0350 100 x 100 x 4 мм H = 3,50 м	83.20.01.0400 100 x 100 x 4 мм H = 4,00 м	83.20.02.0300 120 x 120 x 5 мм H = 3,00 м	83.20.02.0350 120 x 120 x 5 мм H = 3,50 м	по запросу	по запросу	по запросу	по запросу

**▶ УСИЛЕННЫЙ ПОВОРОТНЫЙ КРОНШТЕЙН СЕРРО 600 СМ**

Поворотный кронштейн, максимальная длина 6 м, балка изготовлена из трубы прямоугольного сечения 50 x 50 мм. Кронштейн оснащен шарниром в опорном подшипнике с механической блокировкой. В комплект входит монтажная пластина для крепления кронштейна к опоре или стойке.

82.10.45.0600

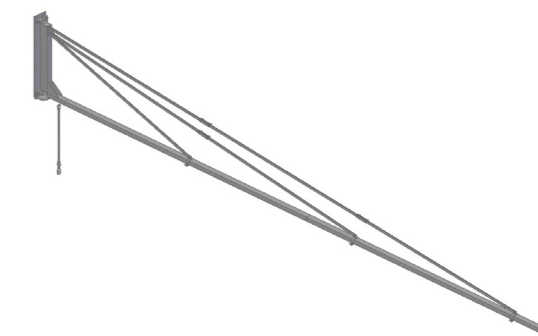

1. Выберите тип ограждения: шторы или завесы (2 или 3 мм).
2. Выберите необходимую высоту ограждения.
3. Вы найдете подходящую стойку для данного кронштейна и ограждения. Более подробная информация на стр. 63.

82.10.45 Поворотный кронштейн, длина 600 см	Штора			Завеса 300 x 2 мм			Завеса 300 x 3 мм		
	Высота под балкой			Высота под балкой			Высота под балкой		
	2,05 м	2,55 м	3,05 м	2,05 м	2,55 м	3,05 м	2,05 м	2,55 м	3,05 м
83.20.02.0300 120 x 120 x 5 мм H = 3,00 м	83.20.02.0350 120 x 120 x 5 мм H = 3,50 м	83.20.02.0400 120 x 120 x 5 мм H = 4,00 м	83.20.03.0300 160 x 160 x 6 мм H = 3,00 м	83.20.03.0350 160 x 160 x 6 мм H = 3,50 м	83.20.03.0400 160 x 160 x 6 мм H = 4,00 м	по запросу	по запросу	по запросу	

**▶ ПОВОРОТНЫЕ КРОНШТЕЙНЫ СЕРРО**

**▶ ПОВОРОТНЫЕ КРОНШТЕЙНЫ СЕРРО**

**▶ УСИЛЕННЫЙ ШАРНИРНЫЙ ПОВОРОТНЫЙ КРОНШТЕЙН СЕРРО 600 CM**

Поворотный кронштейн, 6 м (4 + 2 м), изготовлен со сдвоенной балкой 50 x 50 мм. Первая часть вращается в опорном подшипнике и имеет механическую блокировку. Вторая часть имеет регулируемую тормозную систему. Максимальный радиус этой части 2 x 112°. В комплект входит монтажная пластина для крепления кронштейна к опоре или стойке.

82.10.50.0600

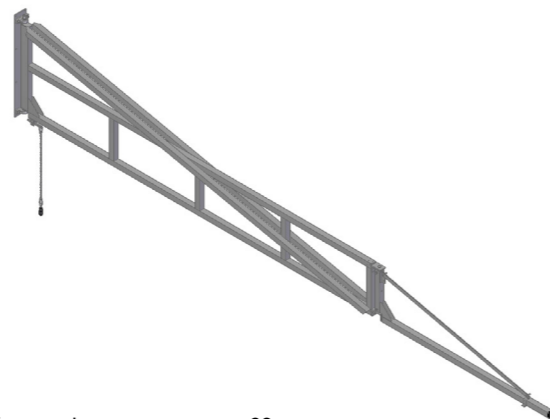

1. Выберите тип ограждения: шторы или завесы (2 или 3 мм).
2. Выберите необходимую высоту ограждения.
3. Вы найдете подходящую стойку для данного кронштейна и ограждения. Более подробная информация на стр. 63.

82.10.50 Поворотный кронштейн, длина 600 см	Штора			Завеса 300 x 2 мм			Завеса 300 x 3 мм		
	Высота под балкой			Высота под балкой			Высота под балкой		
	2,05 м	2,55 м	3,05 м	2,05 м	2,55 м	3,05 м	2,05 м	2,55 м	3,05 м
83.20.02.0300 120 x 120 x 5 мм H = 3,00 м	83.20.03.0350 160 x 160 x 6 мм H = 3,50 м	83.20.03.0400 160 x 160 x 6 мм H = 4,00 м	83.20.03.0300 160 x 160 x 6 мм H = 3,00 м	по запросу	по запросу	по запросу	по запросу	по запросу	по запросу

**▶ ТЕЛЕСКОПИЧЕСКИЙ ПОВОРОТНЫЙ КРОНШТЕЙН СЕРРО**

Поворотный кронштейн оснащен телескопическим устройством. Шарнир кронштейна оснащен регулируемым тормозом. Поворотный кронштейн можно использовать как для завес, так и для штор, но он не подходит для больших нагрузок, таких как разветвительная коробка.

Исполнение 200 см 82.10.25.2000  
Исполнение 250 см 82.10.25.2500  
Исполнение 300 см 82.10.25.3000  
Исполнение 350 см 82.10.25.3500  
Исполнение 400 см 82.10.25.4000



1. Выберите тип ограждения: шторы или завесы (2 или 3 мм).
2. Выберите необходимую высоту ограждения.
3. Вы найдете подходящую стойку для данного кронштейна и ограждения.

	Штора			Завеса 300 x 2 мм			Завеса 300 x 3 мм		
	Высота под балкой			Высота под балкой			Высота под балкой		
	2,80 м	3,30 м	3,80 м	2,80 м	3,30 м	3,80 м	2,80 м	3,30 м	3,80 м
82.10.25.0200 Поворотный кронштейн, длина 200 см	83.10.02.0300 80 x 80 x 3 мм H = 3,00 м	83.10.02.0350 80 x 80 x 3 мм H = 3,50 м	83.10.02.0400 80 x 80 x 3 мм H = 4,00 м	83.10.02.0300 80 x 80 x 3 мм H = 3,00 м	83.10.02.0350 80 x 80 x 3 мм H = 3,50 м	83.20.01.0400 100 x 100 x 4 мм H = 4,00 м	83.20.01.0300 100 x 100 x 4 мм H = 3,00 м	83.20.01.0350 100 x 100 x 4 мм H = 3,50 м	83.20.02.0400 120 x 120 x 5 мм H = 4,00 м
82.10.25.0300 Поворотный кронштейн, длина 300 см	83.10.02.0300 80 x 80 x 3 мм H = 3,00 м	83.10.02.0350 80 x 80 x 3 мм H = 3,50 м	83.10.02.0400 80 x 80 x 3 мм H = 4,00 м	83.20.01.0300 100 x 100 x 4 мм H = 3,00 м	83.20.02.0350 120 x 120 x 5 мм H = 3,50 м	83.20.02.0400 120 x 120 x 5 мм H = 4,00 м	83.20.02.0300 120 x 120 x 5 мм H = 3,00 м	83.20.02.0350 120 x 120 x 5 мм H = 3,50 м	83.20.02.0400 120 x 120 x 5 мм H = 4,00 м
82.10.25.0400 Поворотный кронштейн, длина 400 см	83.20.01.0300 100 x 100 x 4 мм H = 3,00 м	83.20.01.0350 100 x 100 x 4 мм H = 3,50 м	83.10.01.0400 100 x 100 x 4 мм H = 4,00 м	83.20.02.0300 120 x 120 x 5 мм H = 3,00 м	83.20.02.0350 120 x 120 x 5 мм H = 3,50 м	83.20.02.0400 120 x 120 x 5 мм H = 4,00 м	по запросу	по запросу	по запросу

**▶ УСИЛЕННЫЙ ПОВОРОТНЫЙ КРОНШТЕЙН СЕРРО 400 CM**

Поворотный кронштейн, максимальная длина 4 м, сдвоенная балка изготовлена из трубы прямоугольного сечения 50 x 50 мм. Кронштейн оснащен шарниром в опорном подшипнике с механической блокировкой. В комплект входит монтажная пластина для крепления кронштейна к опоре или стойке.

82.10.51.0400

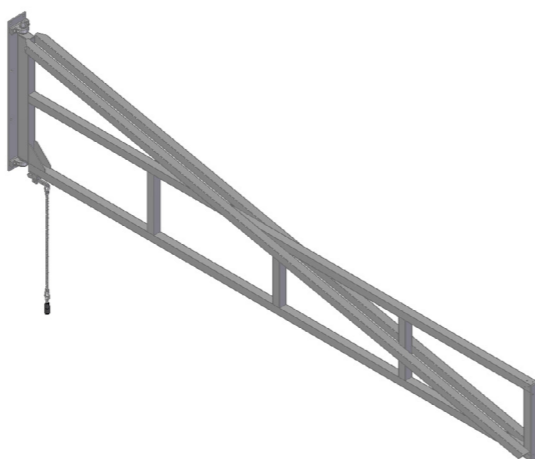

1. Выберите тип ограждения: шторы или завесы (2 или 3 мм).
2. Выберите необходимую высоту ограждения.
3. Вы найдете подходящую стойку для данного кронштейна и ограждения. Более подробная информация на стр. 63.

82.10.51 Поворотный кронштейн, длина 400 см	Штора			Завеса 300 x 2 мм			Завеса 300 x 3 мм		
	Высота под балкой			Высота под балкой			Высота под балкой		
	2,05 м	2,55 м	3,05 м	2,05 м	2,55 м	3,05 м	2,05 м	2,55 м	3,05 м
83.20.02.0300 120 x 120 x 5 мм H = 3,00 м	83.20.02.0350 120 x 120 x 5 мм H = 3,50 м	83.20.02.0400 120 x 120 x 5 мм H = 4,00 м	83.20.03.0300 160 x 160 x 6 мм H = 3,00 м	83.20.03.0350 160 x 160 x 6 мм H = 3,50 м	83.20.03.0400 160 x 160 x 6 мм H = 4,00 м	83.20.03.0300 160 x 160 x 6 мм H = 3,00 м	83.20.03.0350 160 x 160 x 6 мм H = 3,50 м	по запросу	

**▶ СОЕДИНИТЕЛЬНЫЙ ПОВОРОТНЫЙ КРОНШТЕЙН СЕРРО – ОСНОВНАЯ ЧАСТЬ**

Складной поворотный кронштейн, с 2 соединениями. Первая часть имеет регулируемую тормозную систему. Поворотный кронштейн можно удлинить на 60 см, максимальная длина 211 см. Отделка данного изделия выполнена порошковым покрытием серого цвета (RAL 7035).

82.10.30.9005 Монтажная панель шт.  
82.10.17.02 Основная часть шт.  
82.10.17.03 Удлиняющаяся часть шт.  
82.10.17.04 Z-образное крепление для поворотного кронштейна шт.  
82.10.15 Поворотный кронштейн трубы шт.

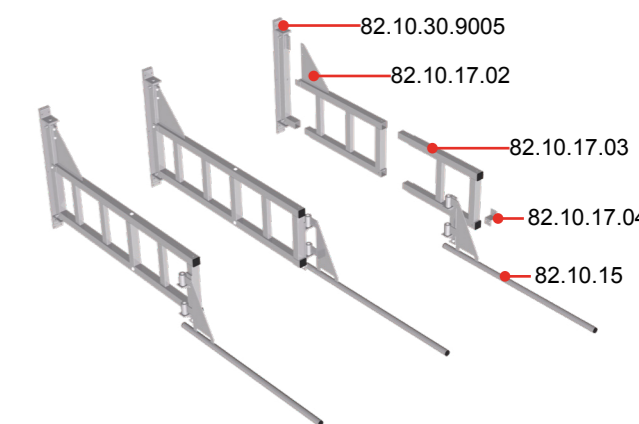

1. Выберите тип ограждения: шторы или завесы (2 или 3 мм).
2. Выберите необходимую высоту ограждения.
3. Вы найдете подходящую стойку для данного кронштейна и ограждения. Более подробная информация на стр. 63.

	Штора			Завеса 300 x 2 мм			Завеса 300 x 3 мм		
	Высота под балкой			Высота под балкой			Высота под балкой		
	2,20 м	2,70 м	3,20 м	2,20 м	2,70 м	3,20 м	2,20 м	2,70 м	3,20 м
82.10.17.0921 Поворотный кронштейн, длина 300 см	83.10.02.0300 80 x 80 x 3 мм H = 3,00 м	83.10.02.0350 80 x 80 x 3 мм H = 3,50 м	83.10.02.0400 80 x 80 x 3 мм H = 4,00 м	83.20.01.0300 100 x 100 x 4 мм H = 3,00 м	83.20.01.0350 100 x 100 x 4 мм H = 3,50 м	83.20.02.0400 120 x 120 x 5 мм H = 4,00 м	83.20.02.0300 120 x 120 x 5 мм H = 3,00 м	83.20.02.0350 120 x 120 x 5 мм H = 3,50 м	83.20.02.0400 120 x 120 x 5 мм H = 4,00 м
82.10.17.1521 Поворотный кронштейн, длина 350 см	83.10.02.0300 80 x 80 x 3 мм H = 3,00 м	83.10.02.0350 80 x 80 x 3 мм H = 3,50 м	83.20.01.0400 100 x 100 x 4 мм H = 4,00 м	83.20.02.0300 120 x 120 x 5 мм H = 3,00 м	83.20.02.0350 120 x 120 x 5 мм H = 3,50 м	83.20.02.0400 120 x 120 x 5 мм H = 4,00 м	83.20.02.0300 120 x 120 x 5 мм H = 3,00 м	83.20.02.0350 120 x 120 x 5 мм H = 3,50 м	по запросу
82.10.17.2121 Поворотный кронштейн, длина 400 см	83.20.01.0300 100 x 100 x 4 мм H = 3,00 м	83.20.01.0350 100 x 100 x 4 мм H = 3,50 м	83.20.01.0400 100 x 100 x 4 мм H = 4,00 м	83.20.02.0300 120 x 120 x 5 мм H = 3,00 м	83.20.02.0350 120 x 120 x 5 мм H = 3,50 м	83.20.02.0400 120 x 120 x 5 мм H = 4,00 м	83.20.02.0300 120 x 120 x 5 мм H = 3,00 м	по запросу	по запросу

▶ **СТОЙКИ И ОПОРЫ CEPRO**

▶ **НАБОР ДЛЯ НАПРАВЛЯЮЩЕЙ ПОД ПОВОРОТНЫМ КРОНШТЕЙНОМ**

Стандартный набор для крепления трубы Ø 33,7 мм под поворотным кронштейном 82.10.30 + 82.10.17

80.15.02

Стандартный набор для крепления трубы Ø 33,7 мм под поворотным кронштейном 82.10.36 + 82.10.45 + 82.10.50 + 82.10.51

80.15.01

Крепления оцинкованы.

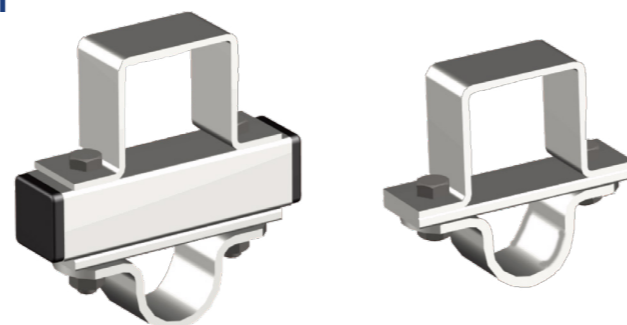

80.15.02

80.15.01

▶ **НАБОР ДЛЯ НАПРАВЛЯЮЩЕЙ ПОД ПОВОРОТНЫМ КРОНШТЕЙНОМ**

Стандартный набор для направляющей 30 x 35 мм под поворотным кронштейном 82.10.45 + 82.10.50 + 82.10.51

80.15.03

Стандартный набор для направляющей 30 x 35 мм под поворотным кронштейном 82.10.30 + 82.10.17

80.15.10

Крепления оцинкованы.

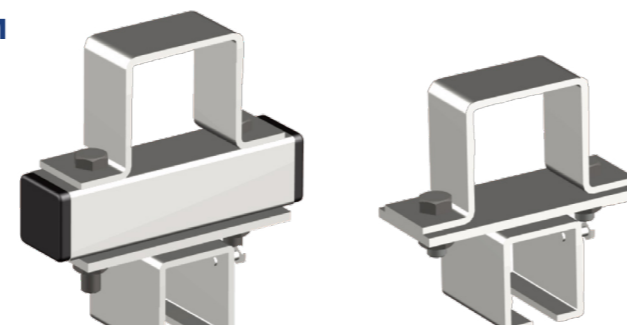

80.15.03

80.15.10

▶ **БИРКА С РОЛИКОМ**

Бирка с шарниром для установки шлангов в систему рельсов, включая ролик и карабин. Бирка изготовлена из нейлона.

80.10.05



▶ **КОМПЛЕКТ КРЕПЕЖА ДЛЯ РАЗВЕТВИТЕЛЬНОЙ КОРОБКИ**

Комплект для установки разветвительной коробки под поворотным кронштейном, вкл. ролики, усиленный крюк и цепь с зацепом, максимальная нагрузка 25 кг.

82.01.02



▶ **СТОЙКИ И ОПОРЫ CEPRO**

▶ **СТОЙКА CEPRO – 50 X 50 X 2 MM**

Стойка, со стальной стойкой 50 x 50 x 2 мм и основанием 110 x 110 x 8 мм.

Отделка данного изделия выполнена порошковым покрытием серого цвета (RAL 7035).

Высота 225 см	83.10.01.0225
Высота 250 см	83.10.01.0250
Высота 300 см	83.10.01.0300

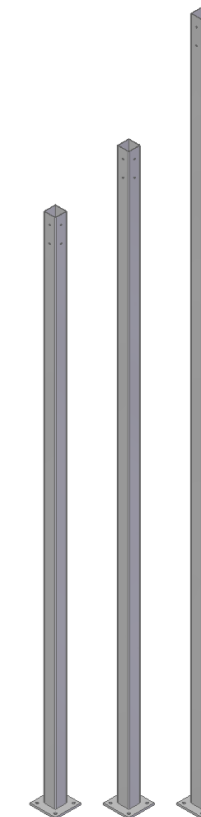

▶ **СТОЙКА CEPRO – 300 CM**

Стойки. Отделка выполнена порошковым покрытием серого цвета (RAL 7035).

**Профиль 80 x 80 x 3 мм, основание 300 x 300 x 10 мм**

Высота 225 см	83.10.02.0225
Высота 250 см	83.10.02.0250
Высота 300 см	83.10.02.0300
Высота 350 см	83.10.02.0350
Высота 400 см	83.10.02.0400

**Профиль 100 x 100 x 4 мм, основание 500 x 500 x 15 мм**

Высота 300 см	83.20.01.0300
Высота 350 см	83.20.01.0350
Высота 400 см	83.20.01.0400

**Профиль 120 x 120 x 5 мм, основание 500 x 500 x 15 мм**

Высота 300 см	83.20.02.0300
Высота 350 см	83.20.02.0350
Высота 400 см	83.20.02.0400

**Профиль 160 x 160 x 6 мм, основание 500 x 500 x 15 мм**

Высота 300 см	83.20.03.0300
Высота 350 см	83.20.03.0350
Высота 400 см	83.20.03.0400

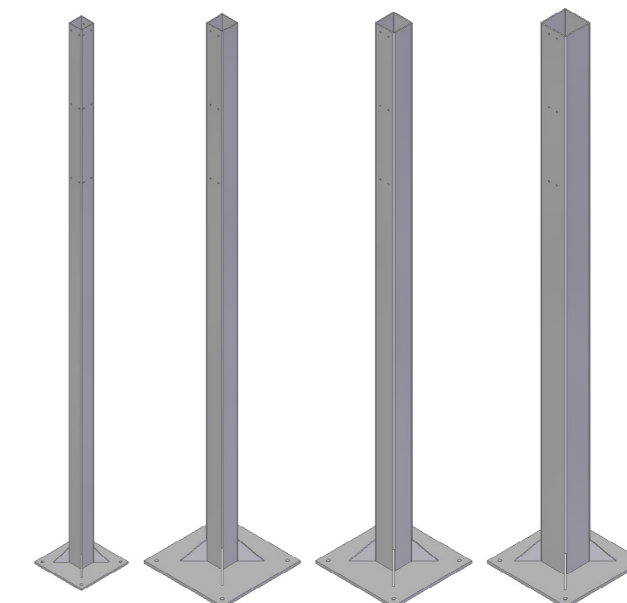



► **СИСТЕМА НАПРАВЛЯЮЩИХ CEPRO**

► **СИСТЕМА НАПРАВЛЯЮЩИХ CEPRO**

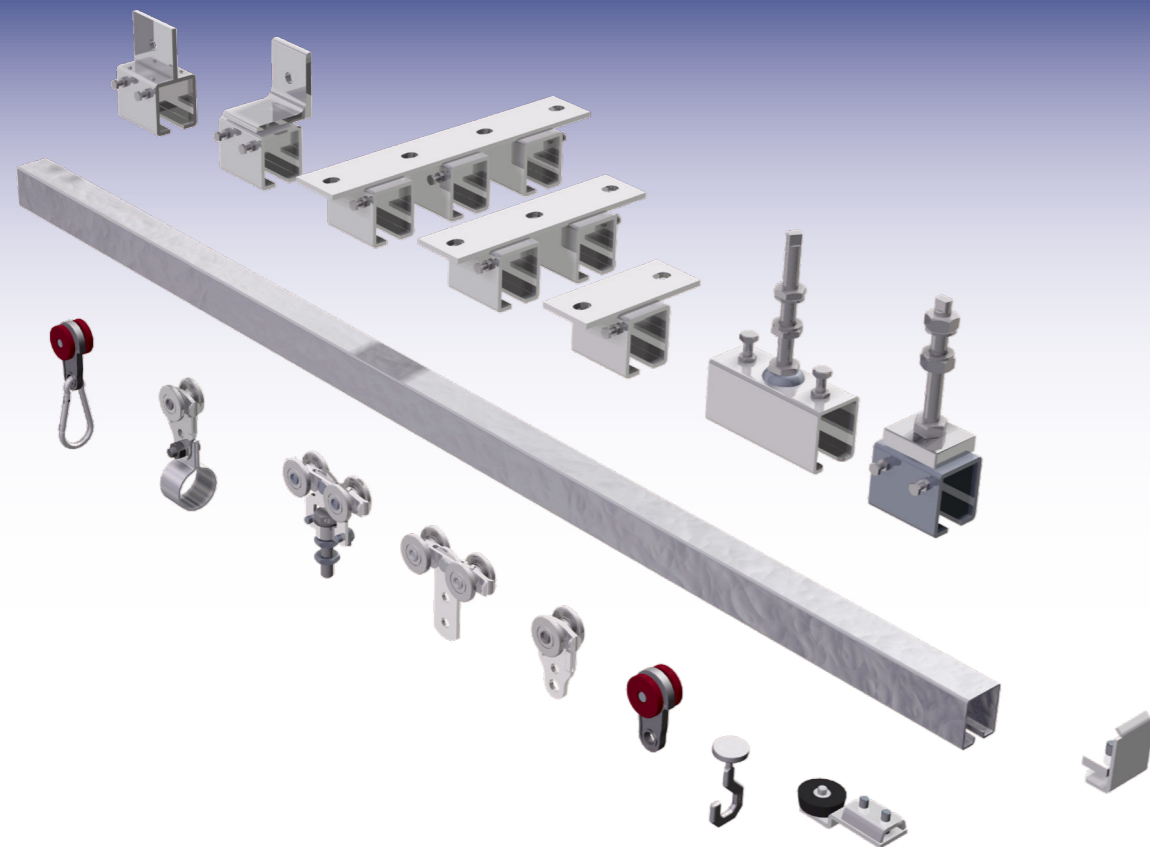

**КРЕПЛЕНИЕ НАПРАВЛЯЮЩЕЙ**  
Крепление направляющей с длинным болтом M10 для направляющей 30 x 35 мм

86.10.02

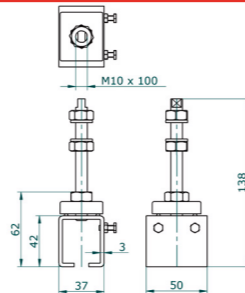
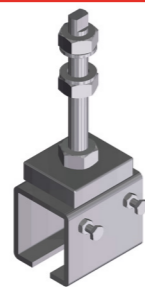

**СОЕДИНИТЕЛЬНЫЙ ЭЛЕМЕНТ НАПРАВЛЯЮЩЕЙ**

Соединительный элемент направляющей с длинным болтом M10. Для направляющей 30 x 35 мм

86.10.03

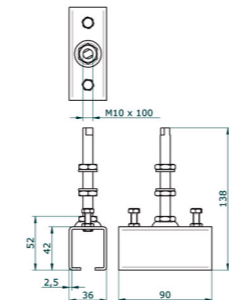
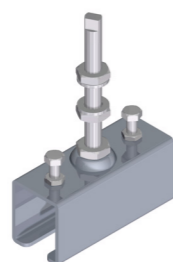

**СОЕДИНИТЕЛЬНЫЙ ЭЛЕМЕНТ К ПОТОЛКУ**

Соединительный элемент направляющей к потолку для одинарной направляющей 30 x 35 мм

86.10.20

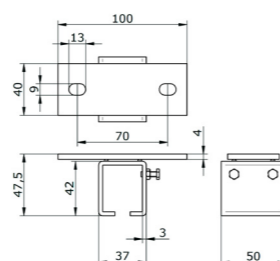
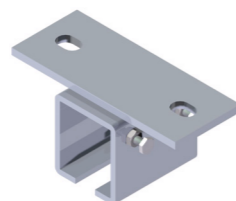

**СОЕДИНИТЕЛЬНЫЙ ЭЛЕМЕНТ К ПОТОЛКУ**

Соединительный элемент направляющей к потолку для двойной направляющей 30 x 35 мм

86.10.21

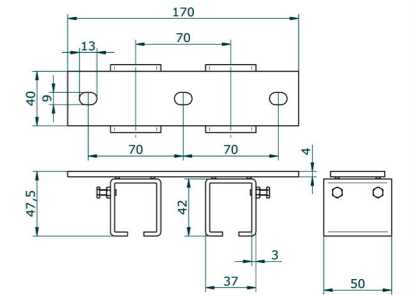
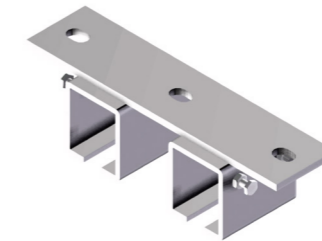

**СОЕДИНИТЕЛЬНЫЙ ЭЛЕМЕНТ К ПОТОЛКУ**

Соединительный элемент направляющей к потолку для тройной направляющей 30 x 35 мм

86.10.22

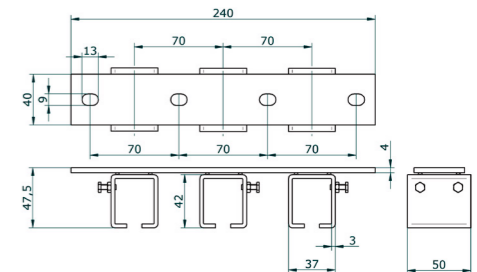
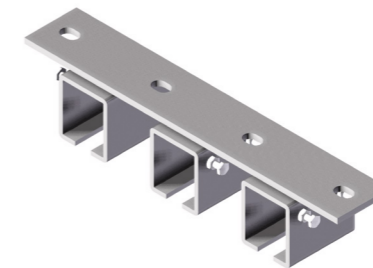

**СОЕДИНИТЕЛЬНЫЙ ЭЛЕМЕНТ К СТЕНЕ**

Крепление направляющей к стене для направляющей 30 x 35 мм

86.10.15

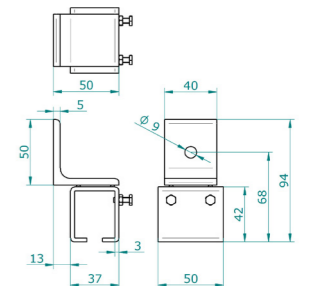
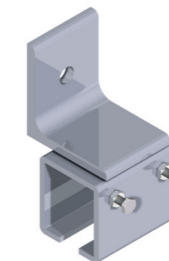

**КРЕПЛЕНИЕ НАПРАВЛЯЮЩЕЙ**

Крепление направляющей для усиливающей направляющей с металлической полосой.

86.10.25

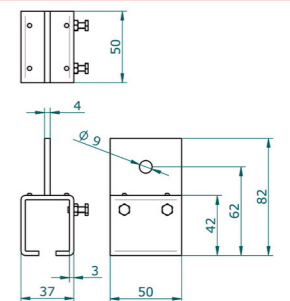
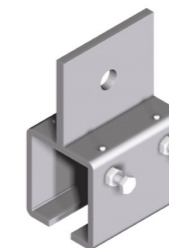

**НАПРАВЛЯЮЩАЯ 30 X 35 MM**

Направляющая 30 x 35 мм на погонный метр, максимальная длина 6 м.

86.10.00

*По материально-техническим причинам рекомендуем осуществлять транспортировку направляющих в виде жгутов или длиной не более 3 м.*

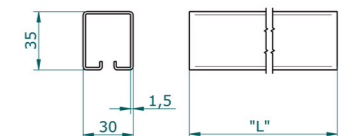
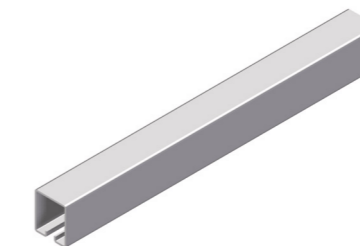

**ГНУТАЯ НАПРАВЛЯЮЩАЯ**

Гнутая направляющая 90°, радиус 500 мм, для направляющей 30 x 35 мм

86.10.01

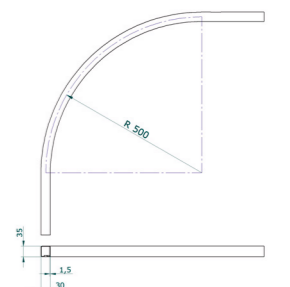

► **СИСТЕМА НАПРАВЛЯЮЩИХ СЕРРО**

► **СИСТЕМА НАПРАВЛЯЮЩИХ СЕРРО**

**ПЛАСТМАССОВЫЙ РОЛИК**

Два пластиковых ролика для направляющей 30 x 35 мм. Подходит для штор. Несущая способность 5 кг.

86.10.10

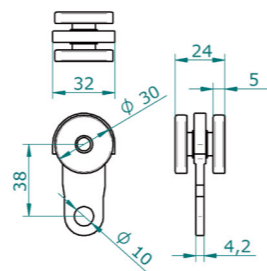

**КОНЦЕВАЯ ДЕТАЛЬ**

Концевая деталь для направляющей 30 x 35 мм

86.10.07

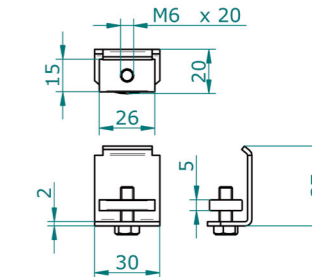
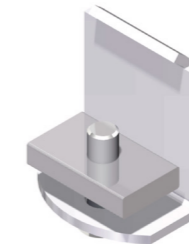

**МЕТАЛЛИЧЕСКИЙ РОЛИК**

Два металлических ролика для направляющей 30 x 35 мм. Несущая способность 10 кг.

86.10.11

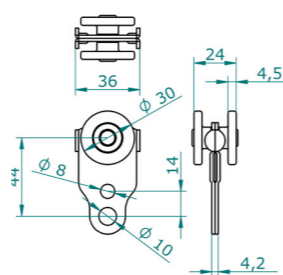

**СТОПОР НАПРАВЛЯЮЩЕЙ**

Стопор направляющей к упором для направляющей 30 x 35 мм

86.10.08

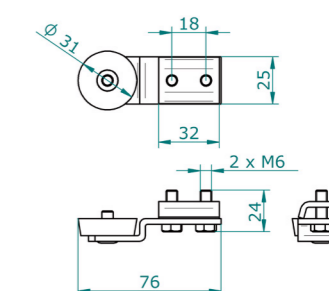
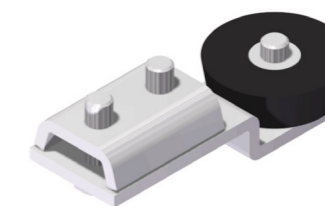

**МЕТАЛЛИЧЕСКИЙ РОЛИК**

Четыре металлических ролика для направляющей 30 x 35 мм. Несущая способность 25 кг.

86.10.13

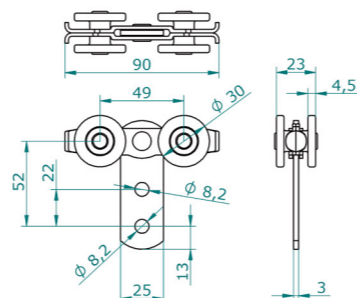

**КРЕПЛЕНИЕ К СТЕНЕ**

Крепление к стене для элементов крепления направляющей 86.10.02 или 86.10.03

86.10.04

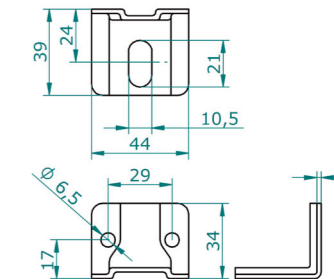
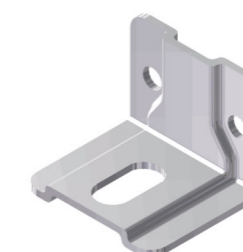

**МЕТАЛЛИЧЕСКИЙ РОЛИК**

Четыре металлических ролика для направляющей 30 x 35 мм. С болтом M10 с резьбовым концом. Для направляющей 30 x 35 мм. Несущая способность 40 кг.

86.10.17

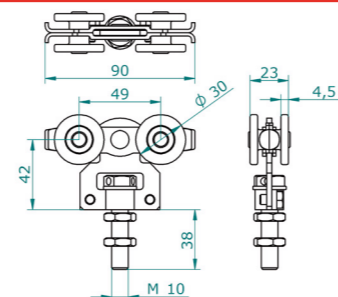

**КРЕПЛЕНИЕ К ПОТОЛКУ**

Крепление к потолку для элементов крепления направляющей 86.10.02 или 86.10.03 непосредственно к горизонтальной поверхности.

86.10.05

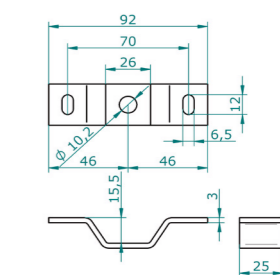

**КАРАБИН**

Металлический карабин для использования вместе с роликом для устройства задвижной шторы.

10.48.30

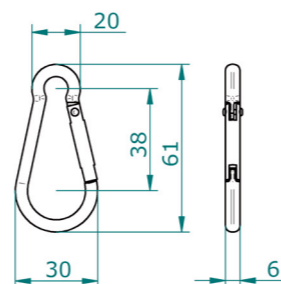

**КРЕПЛЕНИЕ К СТЕНЕ**

Боковое крепление к стене для крепления двойной направляющей или трубы к стене или стойке.

80.10.01

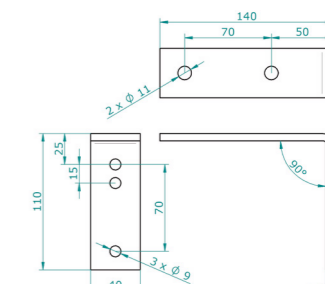
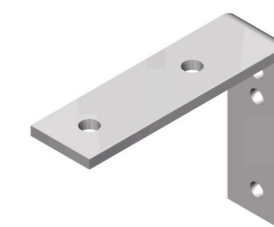

**СКОЛЬЗЯЩИЙ КРЮК**

Пластиковый скользящий крюк для крепления шторы к направляющей 30 x 35 мм. Только при нечастом использовании.

10.48.60

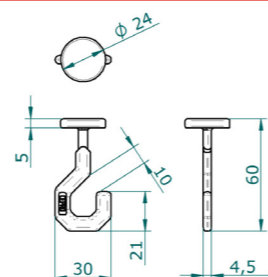

**КРЕПЛЕНИЕ К СТЕНЕ**

Усиленное боковое крепление к стене для крепления двойной направляющей или трубы к стене или стойке.

80.10.02

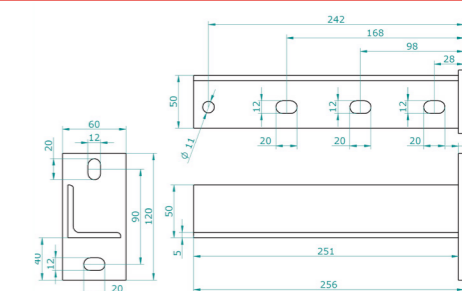
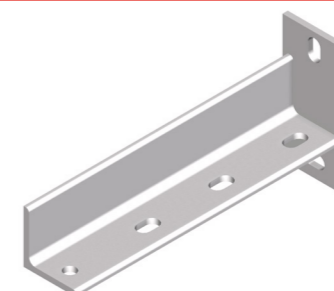

▶ **ТРУБНАЯ СИСТЕМА CEPRO**

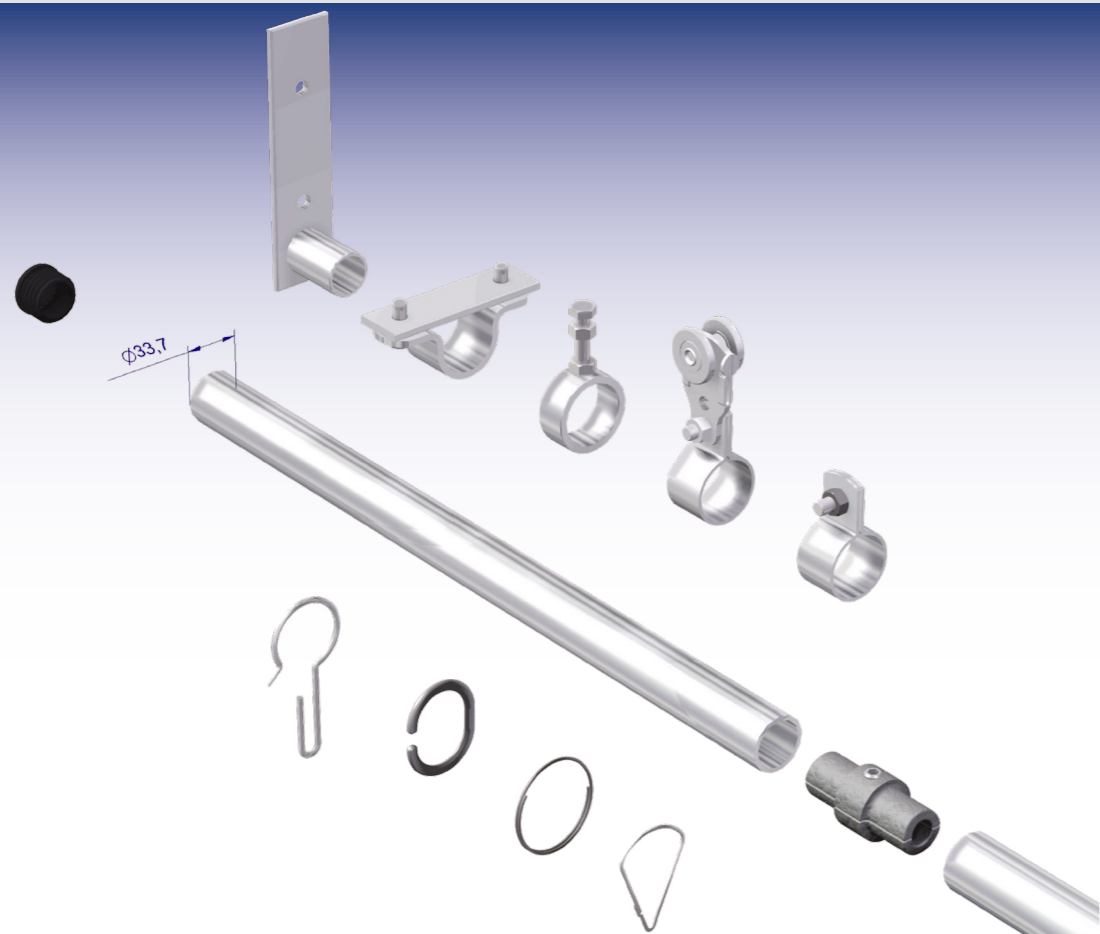

**КРЕПЛЕНИЕ К ПОТОЛКУ**  
Крепление к потолку, для  
крепления трубы макс. Ø 33,7 мм  
к стене или потолку

86.40.10

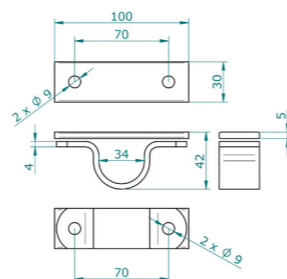

**ФЛАНЕЦ**  
Фланец, для крепления трубы  
(Ø 33,7 мм, толщина стенки  
2,9 мм) к стене или опоре

86.40.41

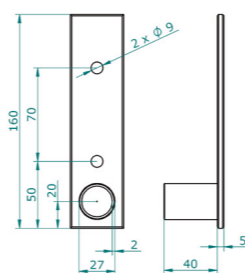

**КРЕПЛЕНИЕ ТРУБЫ**  
Крепление трубы с болтом  
(M8 x 40 мм) для трубы  
макс. Ø 33,7 мм.

86.40.50

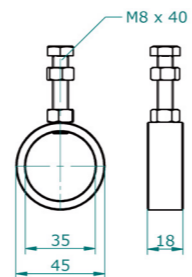

▶ **ТРУБНАЯ СИСТЕМА CEPRO**

**ТРУБА**

Труба Ø 33,7 мм, толщина  
стенки 2,5 мм, на погонный метр,  
максимальная длина 6 м

86.40.00

По материально-техническим  
причинам рекомендуем осуществлять  
транспортировку трубы в виде жгутов или  
длиной не более 3 м.

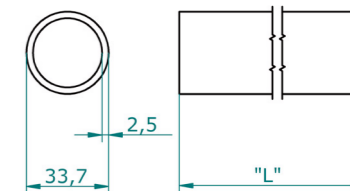

**СОЕДИНИТЕЛЬНЫЙ  
ЭЛЕМЕНТ ТРУБЫ**

Соединительный элемент для  
трубы Ø 33,7 мм. Подходит  
только для использования рядом  
с креплением

86.40.30

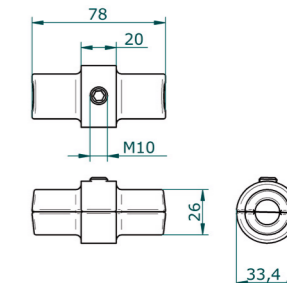

**ПОДВЕСНОЕ КОЛЬЦО**

Подвесное кольцо, сталь,  
для трубы макс. Ø 33,7 мм  
(упаковано в комплект из 7 штук)

10.48.50.0007

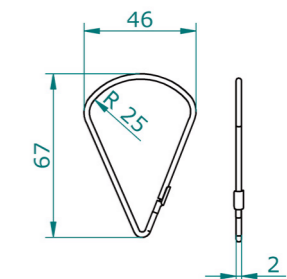

**ПОДВЕСНОЕ КОЛЬЦО**

Подвесное кольцо, пластик,  
для трубы макс. Ø 33,7 мм.

10.48.40

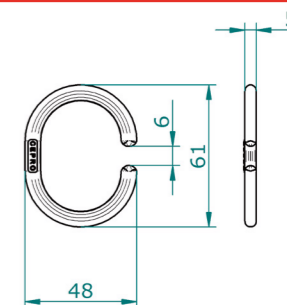

**КРЮК ДЛЯ ПОДВЕСКИ**

Подвесное кольцо, металлическое,  
большого размера для тяжелых условий  
работы. Для трубы макс.:

Ø 34 мм 10.48.55  
Ø 50 мм 10.48.58  
Ø 70 мм 10.48.56

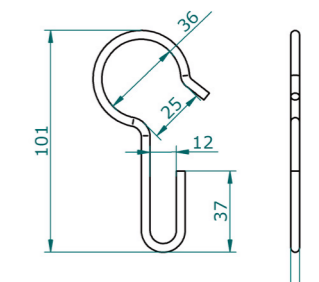

**ПОДВЕСНОЕ КОЛЬЦО**

Подвесное кольцо  
из нержавеющей стали.  
Ø 58 мм

10.48.52

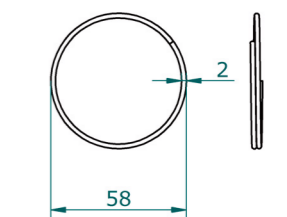

**▶ ТРУБНАЯ СИСТЕМА CEPRO**

**ХОМУТ ТРУБЫ**

Хомут для трубы Ø 33,7 мм.  
Используется вместе с роликом  
для устройства задвижной завесы.

86.40.20

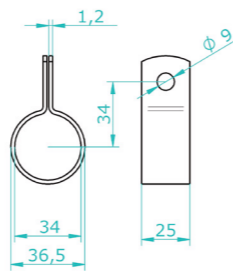
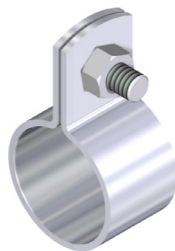

**ЗАГЛУШКА**

Заглушка, для трубы Ø 33,7 мм,  
толщина стенки 2,9 мм.

86.40.25

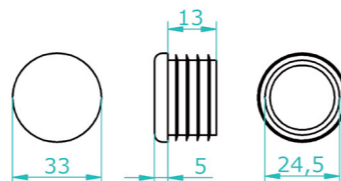
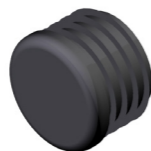

**КРЕПЛЕНИЕ К СТЕНЕ**

Крепление к стене для элементов  
крепления направляющей 86.10.02  
или 86.10.03

86.10.04

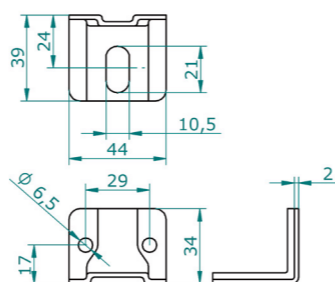
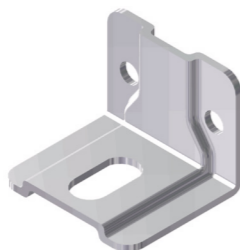

**КРЕПЛЕНИЕ К ПОТОЛКУ**

Крепление к потолку для  
элементов крепления  
направляющей 86.10.02  
или 86.10.03 непосредственно  
к горизонтальной поверхности.

86.10.05

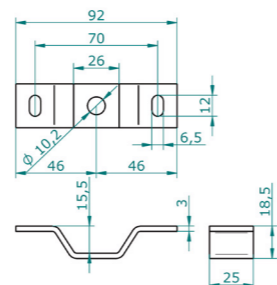
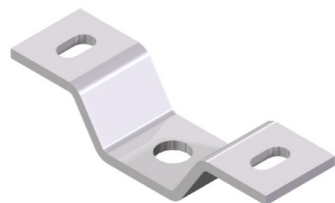

**КРЕПЛЕНИЕ К СТЕНЕ**

Боковое крепление к стене  
для крепления двойной  
направляющей или трубы  
к стене или стойке

80.10.01

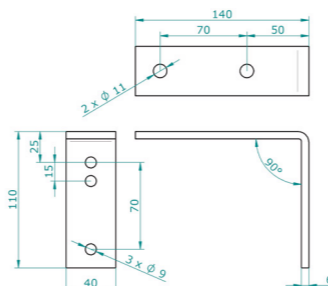
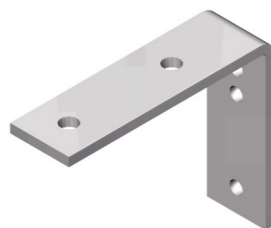

**КРЕПЛЕНИЕ К СТЕНЕ**

Усиленное боковое крепление  
к стене для крепления двойной  
направляющей или трубы  
к стене или стойке

80.10.02

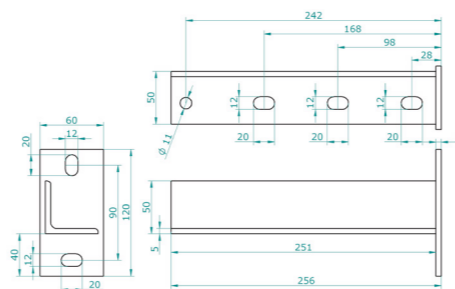
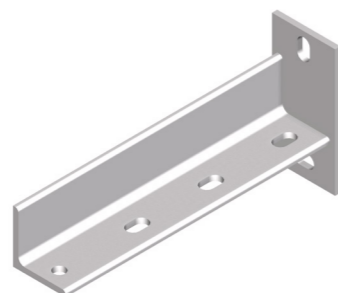

**▶ КАБЕЛЬНАЯ КАТУШКА CEPRO**

- Быстрая проверка рабочего места
- Простота в эксплуатации
- Длина кабеля 8 м

- Толщина кабеля 3 мм
- Прочный металлический корпус

**▶ КАБЕЛЬНАЯ КАТУШКА CEPRO**

Кабельная катушка, длина кабеля макс. 8 м, без шторы

82.20.10

- Максимальная высота шторы 200 см
- Включая крепление к стене
- Поставляется со специальной опорой натяжения



**▶ СВАРОЧНАЯ ШТОРА CEPRO ШИРИНОЙ 140 СМ ДЛЯ КАБЕЛЬНОЙ КАТУШКИ**

Cepro Orange-CE	B. 160 см x 140 см	16.15.16
Cepro Orange-CE	B. 180 см x 140 см	16.15.18
Cepro Orange-CE	B. 200 см x 140 см	16.15.20
Cepro Green-9	B. 160 см x 140 см	16.19.16
Cepro Green-9	B. 180 см x 140 см	16.19.18
Cepro Green-9	B. 200 см x 140 см	16.19.20
Cepro Green-6	B. 160 см x 140 см	16.16.16
Cepro Green-6	B. 180 см x 140 см	16.16.18
Cepro Green-6	B. 200 см x 140 см	16.16.20
Cepro Bronze-CE	B. 160 см x 140 см	16.17.16
Cepro Bronze-CE	B. 180 см x 140 см	16.17.18
Cepro Bronze-CE	B. 200 см x 140 см	16.17.20

**EN ISO 25980  
ОДОБРЕНО**



**▶ ПОДВЕСНОЕ КОЛЬЦО**

Подвесное кольцо из нержавеющей стали для шторы.  
Ø 58 мм

10.48.52



## Обеспечение защиты персонала

**Мы обеспечиваем эффективную защиту персонала и прилегающей зоны от опасностей, обеспечивая безопасные условия для рабочих мест сварщиков и шлифовальщиков.**

Надежное оперативное управление также означает работу по защите вашего персонала и прилегающей зоны от опасности. В CEPRO мы считаем, что обмен знаниями о требованиях правовой безопасности является краеугольным камнем продуктивных деловых отношений и долгосрочных партнерских отношений.

### **Надежное качество и услуги в области безопасности**

Это позволяет нам обеспечить в своей продукции, услугах и процессах сочетание всех знаний и опыта, накопленных в этом секторе на сегодняшний день. Мы надлежащим образом и с должным вниманием обрабатываем каждый запрос и работаем над тем, чтобы адаптировать наши решения к индивидуальным требованиям клиентов или конечных потребителей. И во всех областях мы ничего не оставляем на волю случая. Работаем вместе с клиентом и вместе с партнерами. Мы считаем, что постоянное инвестирование в знания, обучение и взаимоотношения является лучшей гарантией стабильного надежного качества и добросовестного предоставления услуг в области безопасности в соответствии с международными нормами. Именно это позволило CEPRO стать лидером на мировом рынке в своем секторе.

### **Удовлетворенность в работе**

Когда дело доходит до безопасности и удовлетворенности в работе, наши сотрудники заслуживают только лучшего. В конце концов, удовлетворенность в работе во многом зависит от степени безопасности и удовлетворенности в качестве работника. Когда наши сотрудники чувствуют себя удовлетворенными, это способствует их состоянию здоровья и производительности труда. А это, в свою очередь, оказывает положительное влияние на удовлетворенность клиентов.

### **CEPRO International B. V.**

Почтовый адрес:  
Parallelweg 38,  
5121 LD Rijen, Нидерланды

Адрес для посещений:  
Parallelweg 38,  
5121 LD Rijen, Нидерланды

Адрес склада:  
Parallelweg 40,  
5121 LD Rijen, Нидерланды

**CEPRO**<sup>®</sup>  
LEADING IN WELDING SAFETY

[www.cepro.eu](http://www.cepro.eu)

Версия 19.02.RU

### **Тел.:**

Отдел продаж на экспорт  
+31 (0)161 23 01 16

Отдел продаж  
в странах Бенилюкс  
+31 (0)161 22 64 72

Финансовый отдел  
и управление  
+31 (0)161 22 35 11

Склад и логистика  
+31 (0)161 23 18 28

### **Эл. почта:**

Общая  
[info@cepro.eu](mailto:info@cepro.eu)

Отдел продаж  
[sales@cepro.eu](mailto:sales@cepro.eu)

Финансовый отдел  
и управление  
[fa@cepro.eu](mailto:fa@cepro.eu)

Склад и логистика  
[logistics@cepro.eu](mailto:logistics@cepro.eu)