



- Защита от сварочного излучения
- Защита от искр, пылевых и воздушных потоков
- Защита от шума
- Защита от высоких температур
- Защитные ограждения рабочих зон

Содержание

Сварочные кабины с шумопоглощающими стенками защита от шума

Шумопоглощающие сварочные кабины	59
Перегородки рабочих цехов	63

Шлифовальные кабины с шумопоглощающими стенками защита от шума

Шумопоглощающие шлифовальные кабины	65
Дополнения к шлифовальным шумопоглощающим кабинам	65

Стол� сварщика оснащение кабин

Стол� сварщика	69
----------------	----

Элементы ограждений защита от света, шума и пыли

Поворотные консоли	74
Колонны	75
Рельсы	76
Трубы	78
Кабельные катушки	79

Проекты примеры защитных ограждений

Проекты	81
---------	----

www.sovplym.ru

2



Прозрачные шторы и полосы защита от сквозняков, пыли, влаги, холода, шума

Шторы 1400 x 0,4мм, прозрачные	91
Полосы 300 x 2мм, 300 x 3мм, прозрачные	91
Промышленные шторы	93

Изменения допускаются в моделях, версиях или измерениях, без предварительного оповещения. Техническими условиями разрешается допуск + или – 2% от заданных размеров.

Защита от излучения

Защита от искр и брызг

Защита от шума

Ограждения

Проекты

Лидер в системах промышленной безопасности

3 СовПлим – Каталог 2010 – www.sovplym.ru



Защита
от излученияЗащита от искр
и брызг

Защита от шума

www.sovplym.ru

4



Ограждения

Более 20 лет компания «СовПлим» последовательно внедряет современные методы борьбы с производственным шумом, сварочным излучением, задымленностью и запыленностью цехов. В настоящее время компания «СовПлим» является одним из крупнейших производителей и поставщиков данной продукции в России и странах СНГ. За это время в области промышленной безопасности нами накоплен богатый опыт, и мы рады поделиться с Вами этими знаниями. Кроме собственных изделий компания «СовПлим» эксклюзивно представляет продукцию ведущих зарубежных фирм из Швеции, Нидерландов, Германии.

В каталоге представлены защитные ограждения различных типов, позволяющие минимизировать вредное влияние сварочного излучения и шума на человека, локализовать источники пыли и дыма, снизить потери тепла/холода, избежать распространения сквозняков.

Проекты

Защита от сварочного излучения

Сварка, с точки зрения охраны труда, является технологическим процессом повышенной опасности, которому уделяется особое внимание при аттестации рабочих мест. Кроме вредного воздействия сварочных дымов на органы дыхания, не менее опасным является и сварочное излучение. Слепящей блескостью, наряду с мощным ультрафиолетовым и инфракрасным излучением, обладают открытые электрические дуги сварочных электродов, газовые и плазменные горелки. Случайное попадание на сетчатку глаза яркого света сопровождается временной слепотой с нарушением ясного видения на протяжении нескольких секунд за счет сужения зрачка и возникновением на сетчатке последовательных образов. Следует сказать, что засветка глаз при возникновении на рабочем месте световой вспышки практически неизбежна, так как световое раздражение сетчатки вызывает двигательный импульс, направляющий взор на световое пятно. Поэтому нахождение вблизи источников светового излучения без светофильтров не допускается, а рабочие места сварщиков следует ограждать. При кратковременном воздействии вредного ультрафиолетового и инфракрасного излучения развивается конъюнктивит, при длительном – катаракта глаз, поражаются кожные покровы, что в дальнейшем ведет к опухолевым заболеваниям.

Если сварщик защищен специальной маской и одеждой, то остальной производственный персонал не имеет необходимой защиты и постоянно подвергается опасному излучению и временному ослеплению. В последнее время для ограждения сварочных зон широкое распространение получили гибкие, мобильные конструкции, позволяющие оптимальным образом использовать производственные площади и, в случае необходимости, легко менять планировку рабочих зон. Немаловажным является и тот факт, чтобы ограждения выполнялись из полупрозрачного материала, дающего возможность не только контролировать работу внутри зоны, но и повысить безопасность и комфортность работы сварщика за счет хорошего обзора окружающего пространства и отсутствия ощущения замкнутости и стесненности. Основными требованиями к таким полупрозрачным полимерным материалам являются:

- способность задерживать вредные сварочные излучения;
- стабильный и долгий срок службы;
- невоспламеняемость и неподдерживание горения (согласно DIN53438 части 2);
- стойкость к искрам, возникающим при сварке и шлифовке.

5 СовПлим – Каталог 2010 – www.sovplym.ru



Компания «СовПлим» предлагает широкую гамму современных защитных ограждений, разработанных в соответствии с европейским стандартом EN-1598 и явившихся результатом 20-летнего опыта в данной области:

- гибкие шторы и полотнища для ограждения больших пространств;
- гибкие полосы для ограждения постоянных или временных проездов и проходов;
- различные типоразмеры штор и полос, позволяющие оптимальным образом спланировать любое защитное ограждение;
- плиты из прочного поликарбоната, сочетающие высокую ударопрочность, низкую чувствительность к образованию зазубрин, высокую стойкость к химикатам и поверхностную твердость;

– несколько цветов: бронзовый, зеленый, красный и темно-зеленый.

По сравнению с бронзовым, красным и зеленым цветом, темно-зеленые ограждения имеют более высокую степень затемнения, и используются вокруг сварочных постов с очень интенсивной радиацией. Кроме того, их рекомендуется применять в качестве перегородок между соседними рабочими зонами.

Примечание: данный тип защитных ограждений нельзя использовать для изоляции открытого огня или в качестве сварочных масок.

Защитные шторы	7
Защитные полосы	11
Защитные полотнища	17
Поликарбонатные пластины	19
Сварочный навес / зонт	21
Защитный экран Robusto	25
Защитный экран Omnium	29
Защитный экран Sprint	33
Защитный экран Gazelle	35

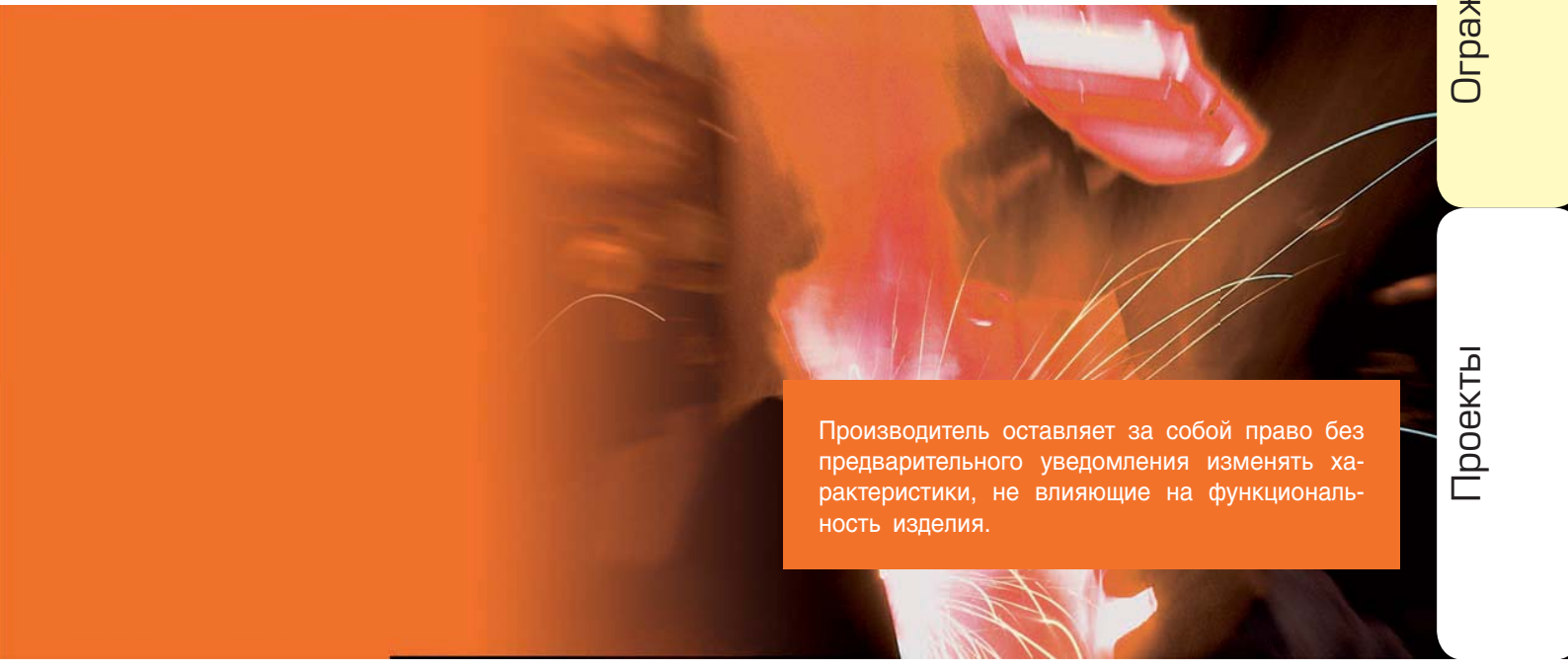

Производитель оставляет за собой право без предварительного уведомления изменять характеристики, не влияющие на функциональность изделия.

Защитные шторы EN-1598



7 СовПлим – Каталог 2010 – www.sovplym.ru



Защитные шторы разработаны для использования на рабочих местах, где необходимо защитить находящихся рядом людей от опасного излучения, возникающего в процессе сварочных работ. Они обеспечивают защиту от слепящей блескости, ультрафиолетовых и инфракрасных лучей. При длительном воздействии, эти лучи могут вызывать конъюнктивит и даже катаракту.

Также, эти шторы защищают сварщика от отражения сварочных лучей. Шторы выпускаются в четырех цветах, соответствующих европейскому стандарту EN-1598. Эти цвета – красный Orange-CE, бронзовый Bronze-CE, зеленый Green-6 и темнозеленый Green-9. Все шторы, кроме темнозеленых Green-9, полупрозрачные и создают отличный обзор рабочего места; это обеспечивает безопасность и не дает

сварщику чувствовать себя изолированным. Данные системы защиты могут использоваться практически в любых рабочих ситуациях. Шторы темнозеленого цвета Green-9 применяются для сварочных рабочих мест с очень интенсивным излучением. Кроме этого, рекомендуется использовать их между рабочими местами сварщиков.

Защитные шторы СовПлим не поддерживают горения и, поэтому, выдерживают сварочные искры. Однако, они не подходят для использования в качестве сварочного покрывала и не выдерживают открытого огня и интенсивного нагрева. Шторы предлагают визуальную защиту от опасного излучения, но не предназначены для наблюдения за сварочными работами и не являются заменой сварочных масок.

Защитные шторы шириной 140см, EN-1598

Все защитные шторы соответствуют европейскому стандарту **EN-1598**. Стандартная ширина штор составляет 140см, плюс **5см шов по всему периметру**. Вдоль одной стороны в 140см размещены 7 люверсов для подвешивания штор, а вдоль обоих вертикальных краев размещены кнопки. Толщина штор 0,40мм. Стандартный комплект поставки штор **включает 7 стальных колец для подвешивания**.

Размеры	Orange-CE	Green-9	Green-6	Bronze-CE
Н. 160см х 140см – 10 шт.	16.15.16.0010	16.19.16.0010	16.16.16.0010	16.17.16.0010
Н. 180см х 140см – 10 шт.	16.15.18.0010	16.19.18.0010	16.16.18.0010	16.17.18.0010
Н. 200см х 140см – 10 шт.	16.15.20.0010	16.19.20.0010	16.16.20.0010	16.17.20.0010
Н. 160см х 140см	16.15.16	16.19.16	16.16.16	16.17.16
Н. 180см х 140см	16.15.18	16.19.18	16.16.18	16.17.18
Н. 200см х 140см	16.15.20	16.19.20	16.16.20	16.17.20
Н. 220см х 140см	16.15.22	16.19.22	16.16.22	16.17.22
Н. 240см х 140см	16.15.24	16.19.24	16.16.24	16.17.24
Н. 260см х 140см	16.15.26	16.19.26	16.16.26	16.17.26
Н. 280см х 140см	16.15.28	16.19.28	16.16.28	16.17.28
Н. 300см х 140см	16.15.30	16.19.30	16.16.30	16.17.30
Размер под заказ (условия на стр. 10)	16.15.99	16.19.99	16.16.99	16.17.99

Описание прозрачных штор для защиты от пылевых и воздушных потоков приведено на стр. 51 и стр. 91

www.sovplym.ru

8



Защитные шторы шириной 220см, EN-1598

Данные защитные шторы поставляются шириной 220см, с **5см швом по периметру**, люверсами для подвешивания по стороне 215см и кнопками по вертикальным сторонам. Толщина 0,40мм. Поставляются **со стальными кольцами для подвеса**. Эти шторы позволяют перекрыть пространство шириной в 200см.

Размеры	Orange CE	Green-9	Green 6	Bronze CE
Н. 160см х 220см	18.15.16	18.19.16	18.16.16	18.17.16
Н. 180см х 220см	18.15.18	18.19.18	18.16.18	18.17.18

Разноцветные защитные шторы EN-1598

Защитные шторы красного и зеленого, Orange-CE и Green-9, цвета. Оба цвета соответствуют европейскому стандарту для защитных штор **EN-1598**. Снизу вверх: 40см материала красного цвета Orange-CE + 120см зеленого Green-9 + красный Orange-CE до нужной длины. Эти шторы не имеют швов по бокам, но поставляются с люверсами для подвеса и кнопками.

Размеры

Н. 160см x 150см	19.91.16
Н. 180см x 150см	19.91.18
Н. 200см x 150см	19.91.20

УФ-шторы шириной 140см

Желтые УФ-шторы Yellow защищают только от УФ-излучения!

Желтые УФ-шторы поставляются стандартной ширины 140см, с **5см швами по периметру**, люверсами для подвеса по одной из 140см сторон и кнопками вдоль вертикальных сторон. Толщина 0,40мм. Поставляются в комплекте со **стальными кольцами для подвеса**.

Размеры

Н. 160см x 140см	16.11.16
Н. 180см x 140см	16.11.18
Н. 200см x 140см	16.11.20

Описание прозрачных штор для защиты от пылевых и воздушных потоков приведено на стр. 51 и стр. 91

9 СовПлим – Каталог 2010 – www.sovplym.ru



Шторы по индивидуальным размерам

Шторы всех цветов могут быть выполнены под заказ для соответствия спецификации заказчика. Например, мы можем модифицировать стандартные размеры под Ваши нужды, либо разработать шторы нового дизайна. Шторы по индивидуальному заказу будут отгружены сразу же после завершения их производства и мы предложим максимально конкурентноспособные цены. Если в заявке на индивидуальное производство не будет указано другое, шторы будут выполнены с **5см швами по периметру**, люверсами на одной стороне и кнопками на вертикальных сторонах.

Orange-CE по индивидуальным размерам	16.15.99
Green-9 по индивидуальным размерам	16.19.99
Green-6 по индивидуальным размерам	16.16.99
Bronze-CE по индивидуальным размерам	16.17.99
Yellow по индивидуальным размерам	16.11.99
Clear по индивидуальным размерам	16.10.99

Защитные шторы с люверсами по периметру

Стандартная ширина таких штор составляет 180см. По всему периметру шторы идет **5см шов**. Люверсы для подвеса расположены через 25см по одной из 180см сторон и через 60см по другим сторонам. Толщина материала 0,40мм.

Габаритные размеры	Orange-CE	Green-9	Green-6	Bronze-CE
Н. 180см x 120см (6'X4')	14.05.04	14.09.04	14.06.04	14.07.04
Н. 180см x 180см (6'X6')	14.05.06	14.09.06	14.06.06	14.07.06
Индивидуальный размер	14.05.99	14.09.99	14.06.99	14.07.99

Аксессуары для штор

Карабин для подвешивания на тросс или бегунок	10.48.30
Пластиковое подвесное кольцо для трубы макс. Ø35мм	10.48.40
Стальные подвесные кольца для труб макс. Ø35мм, 7 шт.	10.48.50.0007
Усиленные стальные подвесные кольца XL для труб Ø40мм	10.48.55
Защелкиваемые люверсы, поставляется отдельно, для самостоятельной установки	10.00.00
Медные люверсы, установленные на штору или покрывало	50.01.10
Люверсы, установленные на штору	10.01.01



Особые условия для заказа штор по индивидуальным размерам

- Пожалуйста точно укажите высоту и ширину штор!
- Комплектуются пластиковыми подвесными люверсами через 20см с одной горизонтальной стороны.
- 5см шов по периметру.
- (Если требуется) комплектуются кнопками по обоим вертикальным краям.
- Минимальный оплачиваемый размер 1м².
- Минимальная оплачиваемая длина одной стороны 100см.
- Максимальный размер одной шторы около 25м².
- По причине эластичности ПВХ материала, шторы выполняются с допустимой погрешностью до 5см относительно указанных размеров
- Шторы, выполненные по индивидуальным размерам, не подлежат возврату.

Защитные полосы EN-1598



11 СовПлим – Каталог 2010 – www.sovplym.ru



Защитные полосы и шторы предлагают одинаковый уровень визуальной защиты. Выбор между этими двумя продуктами основывается на наличии прилагаемой к ним механической нагрузки. При наличии существенной и частой механической нагрузки рекомендуется использовать полосы. Толщина полос составляет 2 или 3 мм при ширине в 300 мм. Полосы могут быть нарезаны и пробиты в соответствии с любой необходимой длиной. Также полосы можно приобрести рулонами (длиной 50 м) или частями рулонов. Для подвешивания полос доступны пластиковые клипсы на трубу $\varnothing 35$ мм.

В программе СовПлим защитные полосы доступны в четырех цветах, которые отвечают европейскому стандарту для защитных полос EN-1598.

Эти цвета: красный Orange-CE, бронзовый Bronze-CE, зеленые Green-6 и Green-9. Все варианты кроме зеленого Green-9 – полупрозрачные, что обеспечивает хороший обзор рабочего места. Это улучшает безопасность и снимает чувство изолированности у сварщика.

Защитные полосы не поддерживают горения и, поэтому выдерживают сварочные искры. Однако, они не подходят для использования в качестве сварочного покрывала и не выдерживают открытого огня и интенсивного нагрева. Защитные полосы обеспечивают визуальную защиту от опасного излучения, но не могут применяться для наблюдения за сварочными работами или в качестве замены защитным маскам.

Защитные полосы в рулонах EN-1598

Все цвета защитных полос соответствуют европейскому стандарту **EN-1598** для защитных полос. Длина рулона защитной полосы составляет 50м. Защитные полосы рекомендуются при наличии частой и тяжелой механической нагрузки.

Красные защитные полосы ORANGE-CE

300 x 2мм, метр, не нарезанные	26.25.02
300 x 2мм, рулон, целый не нарезанный	26.25.02.0050
300 x 3мм, метр, не нарезанные	26.25.03
300 x 3мм, рулон, целый не нарезанный	26.25.03.0050

Зеленые защитные полосы GREEN-9

300 x 2мм, метр, не нарезанные	26.29.02
300 x 2мм, рулон, целый не нарезанный	26.29.02.0050
300 x 3мм, метр, не нарезанные	26.29.03
300 x 3мм, рулон, целый не нарезанный	26.29.03.0050

Зеленые защитные полосы GREEN-6

300 x 2мм, метр, не нарезанные	26.26.02
300 x 2мм, рулон, целый не нарезанный	26.26.02.0050

бронзовые защитные полосы BRONZE-CE

300 x 2мм, метр, не нарезанные	26.27.02
--------------------------------	----------



Нарезанные защитные полосы EN-1598

Красные защитные полосы Orange-CE

300 x 2мм нарезанные в размер и пробитые по стандарту, мин. длина 150см	26.25.02.91
300 x 3мм нарезанные в размер и пробитые по стандарту, мин. длина 150см	26.25.03.91

Зеленые защитные полосы Green-9

300 x 2мм нарезанные в размер и пробитые по стандарту, мин. длина 150см	26.29.02.91
300 x 3мм нарезанные в размер и пробитые по стандарту, мин. длина 150см	26.29.03.91

Зеленые защитные полосы Green-6

300 x 2мм нарезанные в размер и пробитые по стандарту, мин. длина 150см	26.26.02.91
---	-------------

Бронзовые защитные полосы Bronze-CE

300 x 2мм нарезанные в размер и пробитые по стандарту, мин. длина 150см	26.27.02.91
---	-------------

Исходный материал для полос – мягкий, эластичный ПВХ. По этой причине нарезка полос осуществляется с допуском +/- 5см относительно указанных размеров!

При необходимости мы можем поставить полосы на 5см длиннее, так чтобы их можно было подрезать после установки на место.

Установка с 10см перекрытием

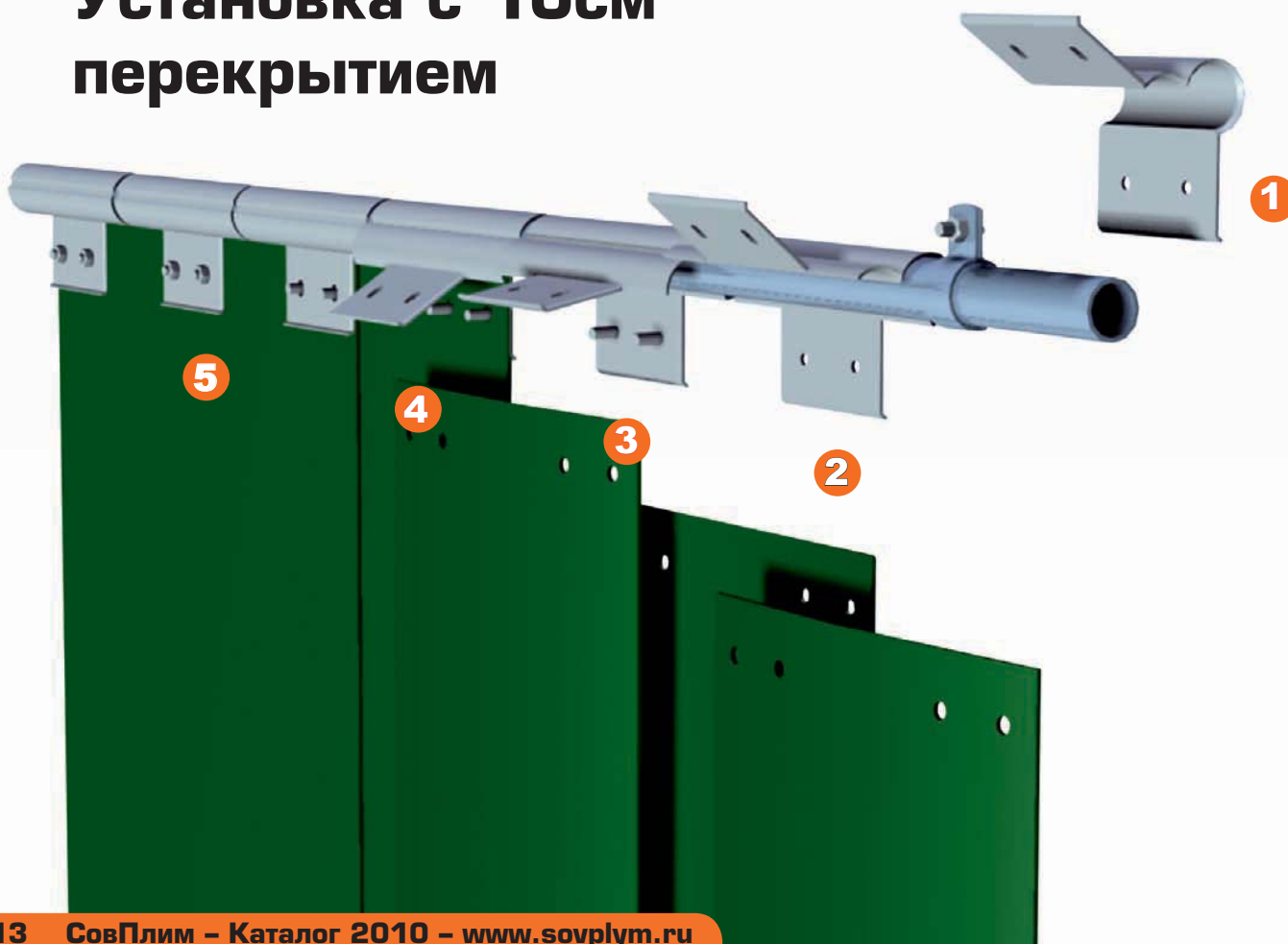

13 СовПлим – Каталог 2010 – www.sovplym.ru



Инструкция по сборке для отдельных полос

1. Откройте клипсу на линии сгиба.
2. Наденьте клипсу на трубу.
3. Вставьте болты в отверстия в клипсах.
4. Повесьте полосы на болты в нахлест. Для перекрытия в 10см используйте оба предварительно пробитых отверстия, для перекрытия в 5см используйте только наружные отверстия. Полосы необходимо крепить поочередно внутри и снаружи.
5. Затяните гайки и болты для закрепления положения полос.
6. При перекрытии в 5см установите проставки между клипсами.

Схема расчета для установки полос с перекрытием в 100мм (66%)

Ширина проема (мм)	900	1100	1300	1500	1700	1900	2100	2300	2500	2700	2900	3100	3300	3500	3700	3900	4100	4300	4500	4700	4900	5100	5300	5500	5700	5900	6100	6300	6500	
Количество полос	4	5	6	7	8	9	10	11	12	13	14	15	16	17	18	19	20	21	22	23	24	25	26	27	28	29	30	31	32	
Кол-во станд. клипс	3	4	5	6	7	7	8	9	10	11	12	12	13	14	15	16	16	17	18	19	20	20	21	22	23	24	24	25	26	
Кол-во 10см клипс	2	2	2	2	2	3	3	3	3	3	3	4	4	4	4	4	5	5	5	5	5	6	6	6	6	6	7	7	7	
Кол-во проставок	2	2	2	2	2	4	4	4	4	4	4	6	6	6	6	6	8	8	8	8	8	10	10	10	10	10	10	12	12	12

Установка с 5см перекрытием

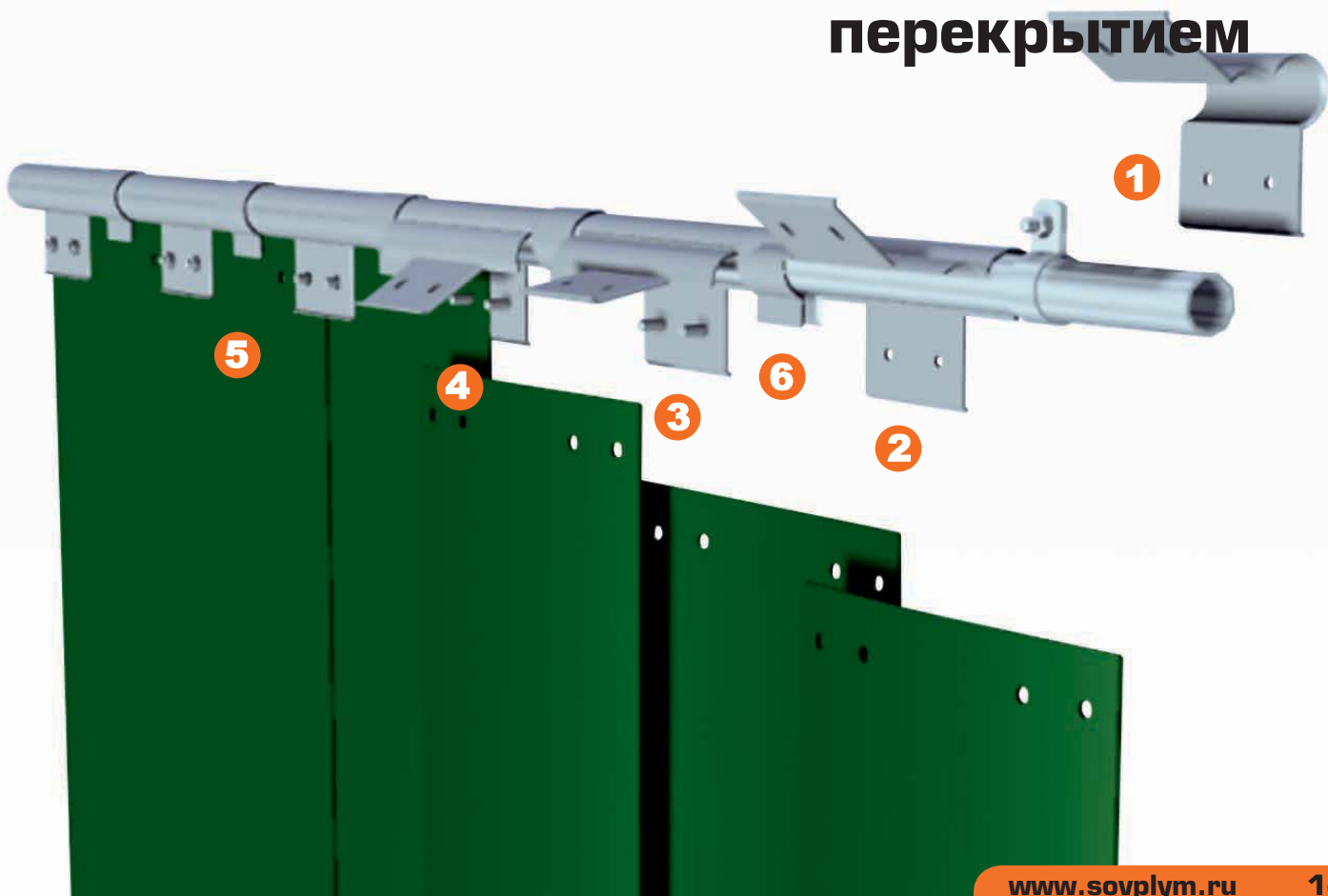

www.sovplym.ru

14

Защита от излучения

Защита от искр и брызг

Защита от шума

Ограждения

Проекты



Клипсы для подвеса полос

Стандартная 20см клипса

20.11.01

10см клипса, используется первой в установке или после опоры

20.11.09

5см проставка, используется для перекрытия в 5см или рядом с опорой и 10см клипсой

20.11.90



20.11.01



20.11.09



20.11.90

Схема расчета для установки полос с перекрытием в 50мм (33%)

Ширина проема (мм)	800	1050	1300	1550	1800	2050	2300	2550	2800	3050	3300	3550	3800	4050	4300	4550	4800	5050	5300	5550	5800	6050	6300	6550	6800	7050	7300	7550	7800
Количество полос	3	4	5	6	7	8	9	10	11	12	13	14	15	16	17	18	19	20	21	22	23	24	25	26	27	28	29	30	31
Кол-во станд. клипс	2	3	4	5	6	7	8	9	10	11	12	13	14	15	16	17	18	19	20	21	22	23	24	25	26	27	28	29	30
Кол-во 10см клипс	2	2	2	2	2	2	2	2	2	2	2	2	2	2	2	2	2	2	2	2	2	2	2	2	2	2	2	2	2
Кол-во проставок	4	5	6	7	8	9	10	11	12	13	14	15	16	17	18	19	20	21	22	23	24	25	26	27	28	29	30	31	32

Установка сдвижных полос

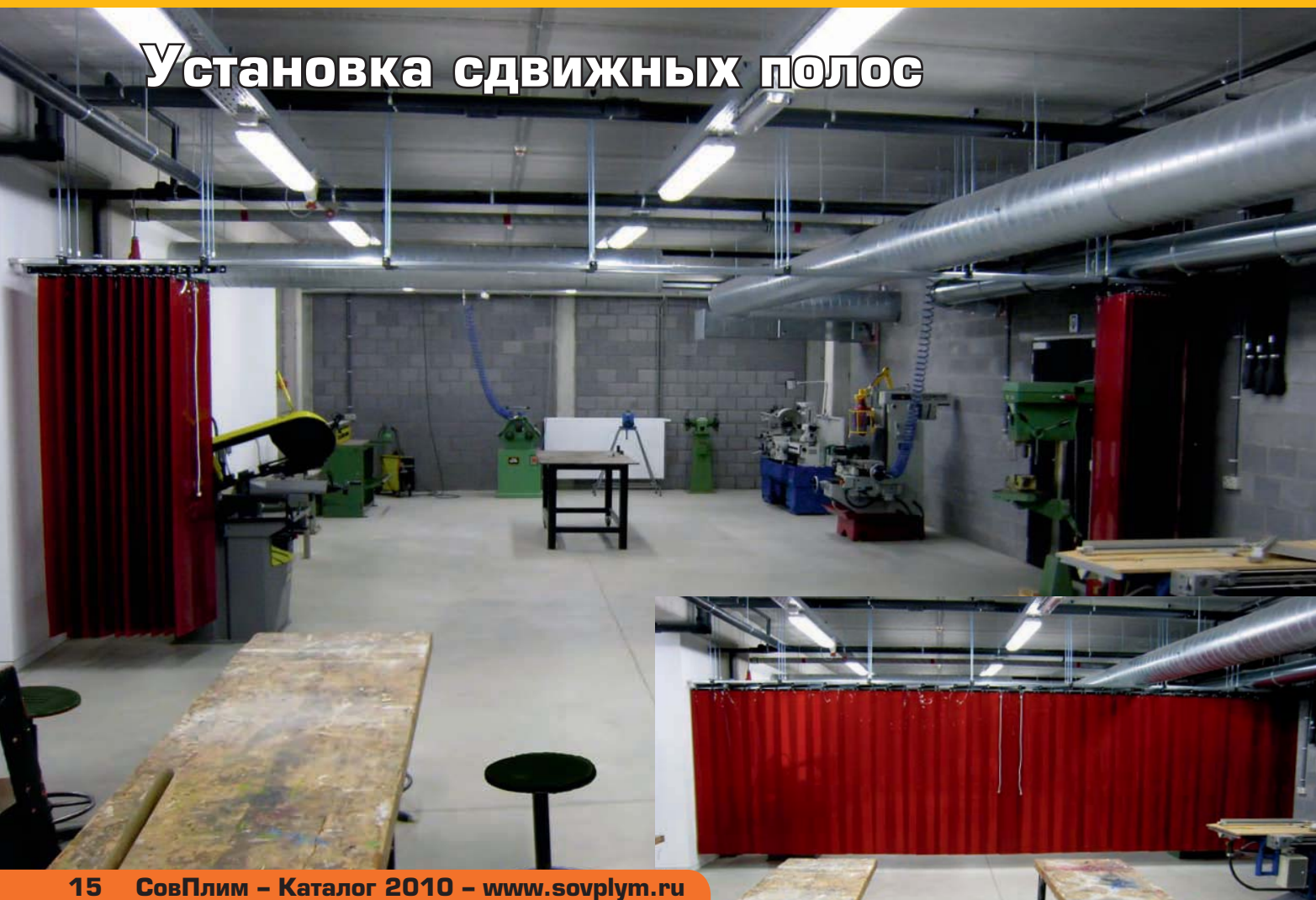

15 СовПлим – Каталог 2010 – www.sovplym.ru



В нашей программе представлена система сдвижных полос. Эта система позволяет практически полностью открыть закрытый полосами проем. Наша стандартная система с двумя рельсами позволяет открывать примерно до 50% перекрытия.

Система полного открытия работает достаточно просто. Когда проем перекрыт, полосы висят внахлест рядом друг с другом. При использовании системы полосы поворачиваются на попарно на 90°. Система при этом сдвигается вправо или влево. Полный набор полос требует минимального пространства.

Информацию об этой системе можно получить в нашем отделе продаж.

Установка сдвижных полос



www.sovplym.ru

16

Защита от излучения

Защита от искр и брызг

Защита от шума



Ограждения



Проекты

Защитные полотна EN-1598

17 СовПлим – Каталог 2010 – www.sovplym.ru



Защитные полосы, шторы и полотна предлагают одинаковый уровень визуальной защиты. Выбор между этими тремя продуктами осуществляется на основе механической нагрузки, которой подвергается данная перегородка. При регулярной нагрузке, рекомендуется использовать полотна. Толщина защитных полотен 1мм, а ширина 570мм. Набор из 4 штук закрывает проем шириной в 2м. Защитные полотна можно также заказать целыми рулонами (длина 50 метров) или частью рулона.

Программа СовПлим включает четыре цвета защитных полотен, которые соответствуют европейскому стандарту для защитных полос EN-1598. Эти цвета: красный Orange-CE,

бронзовый Bronze-CE, зеленый Green-6 и темно-зеленый Green-9. Кроме темно-зеленого Green-9 все остальные цвета полупрозрачные, что дает хороший обзор рабочего места. Это повышает безопасность и устраняет чувство изоляции у сварщика.

Защитные полотна не поддерживают горения и, поэтому выдерживают сварочные искры. Однако, они не подходят для использования в качестве сварочного покрывала и не выдерживают открытого огня и интенсивного нагрева. Защитные полотна обеспечивают визуальную защиту от опасного излучения но не могут применяться для наблюдения за сварочными работами или в качестве замены защитным маскам.

Защитные полотна 570 X 1мм

Защитные полотна поставляются рулонами, либо упакованными по 4 штуки различной длины. Предложенные ниже изделия обеспечивают защиту от сварочного излучения. Все цвета отвечают стандарту EN-1598.

Защитные полотна Orange-CE, красные, полупрозрачные

защитные полотна 570 x 1мм, длина рулона 50м 22.15.01

Защитные полотна Orange CE, упаковка из 4 штук, включает стальные подвесные кольца

Orange-CE, 570 x 1 x 1.600мм, шириной 2.000мм	22.15.16.0004
Orange-CE, 570 x 1 x 1.800мм, шириной 2.000мм	22.15.18.0004
Orange-CE, 570 x 1 x 2.000мм, шириной 2.000мм	22.15.20.0004
Orange-CE, 570 x 1 x 2.200мм, шириной 2.000мм	22.15.22.0004

Защитные полотна Green-9, темно-зеленые, не прозрачные

защитные полотна 570 x 1мм, длина рулона 50м 22.19.01

Защитные полотна Green-9, упаковка из 4 штук, включает стальные подвесные кольца

Green-9, 570 x 1 x 1.600мм, шириной 2.000мм	22.19.16.0004
Green-9, 570 x 1 x 1.800мм, шириной 2.000мм	22.19.18.0004
Green-9, 570 x 1 x 2.000мм, шириной 2.000мм	22.19.20.0004
Green-9, 570 x 1 x 2.200мм, шириной 2.000мм	22.19.22.0004

Защитные полотна Green-6, зеленые, полупрозрачные

защитные полотна 570 x 1мм, длина рулона 50м 22.16.01

Защитные полотна Green-6, упаковка из 4 штук, включает стальные подвесные кольца

Green-6, 570 x 1 x 1.600мм, шириной 2.000мм	22.16.16.0004
Green-6, 570 x 1 x 1.800мм, шириной 2.000мм	22.16.18.0004
Green-6, 570 x 1 x 2.000мм, шириной 2.000мм	22.16.20.0004
Green-6, 570 x 1 x 2.200мм, шириной 2.000мм	22.16.22.0004

Защитные полотна; бронзовые, полупрозрачные Bronze-CE

защитные полотна 570 x 1мм, длина рулона 50м 22.17.01

Защитные полотна Bronze-CE, упаковка из 4 штук, включает стальные подвесные кольца

Bronze-CE, 570 x 1 x 1.600мм, шириной 2.000мм	22.17.16.0004
Bronze-CE, 570 x 1 x 1.800мм, шириной 2.000мм	22.17.18.0004
Bronze-CE, 570 x 1 x 2.000мм, шириной 2.000мм	22.17.20.0004
Bronze-CE, 570 x 1 x 2.200мм, шириной 2.000мм	22.17.22.0004



ПВХ листы Impact EN-1598



19 СовПлим – Каталог 2010 – www.sovplym.ru



Материал Impact предназначен для использования на рабочих местах где необходимо защитить окружающих от опасного излучения, образующегося в процессе сварки. Он обеспечивает защиту от опасных инфракрасных и ультрафиолетовых лучей, яркого света.

Impact это прочный поликарбонатный материал. Он обладает высокой ударной прочностью, слабой склонностью к сколам и царапинам, а также высокой стойкостью к химикатам и поверхностной прочностью. Impact можно использовать для разделения, например, сварочных роботов или в качестве окна в кабине сварщика. Этот

материал является идеальной комбинацией визуальной защиты и физической преграды. Impact не выполняет функции фильтра (как в маске сварщика) и может использоваться только для разделения помещения.

Толщина Impact 3мм и выпускается он в двух стандартных размерах: 2050x1250мм или 1025x1250мм. Материал Impact может быть также нарезан по размерам заказчика. Цвет материала может быть красным или зеленым.

При поставке, поверхность листов Impact закрывается полиэтиленовой защитной пленкой.

ПВХ листы Impact

Impact это прочный поликарбонатный материал, предназначенный для разделения, например, сварочных роботов. Impact предлагает идеальное сочетание визуальной защиты и физического барьера.

Impact бронзовый 2050 x 1250мм	28.27.01
Impact бронзовый 1025 x 1250м	28.27.05
Impact зеленый 2050 x 1250мм	28.29.01
Impact зеленый 1025 x 1250мм	28.29.05
Impact по размерам заказчика	
Минимальный размер 50 x 30см	20.95.28.0001

Защита
от излучения

Защита от искр
и брызг

Защита от шума

Ограждения

Проекты



Сварка на открытом пространстве



21 СовПлим – Каталог 2010 – www.sovplym.ru



Данная стандартная палатка имеет ширину 1900мм, глубину 2000мм и высоту 2000мм по бокам и 2200мм посередине. Тент выполнен из белой ПВХ ткани и не поддерживает горения в соответствии с французским стандартом M2. Вес ткани 590 грамм на квадратный метр. Палатка закрывается как спереди так и сзади. Палатка оснащена 200мм полями по всему периметру. Поставляется в комплекте с каркасом из оцинкованных стальных труб $\varnothing 25$ мм.

Также поставляется в виде шалаша шириной 1870мм, глубиной 2000мм и высотой 1550мм.

Рама и тент идентичны стандартной палатке. По запросу мы можем выполнить палатку для сварки в соответствии с вашими требованиями. Подробности можно узнать в нашем отделе продаж.

Сварочные зонты защищают от непогоды. Наши зонты выполнены из огнезащитного водоотталкивающего полотна и оснащены механизмом наклона. Концы ребер закрыты специальными наконечниками для защиты ткани. Поставляется в комплекте с сумкой для переноски и ремонтным набором.

Палатка для сварки

Палатки предназначены для сварки на открытом пространстве. Наши палатки защитят вас от различных погодных условий в процессе работы.

Палатка для сварки высотой 200/220см, шириной 190см, глубиной 200см	91.20.11
Тент палатки, без каркаса	90.20.11
Каркас палатки	90.20.00

Палатка – шалаш высотой 155см, шириной 187см, глубиной 200см	91.11.11
Тент палатки, без каркаса	90.11.11
Каркас палатки	90.11.00



Сварочный зонт

10-реберный сварочный зонт с механизмом наклона выполнен из огнеупорной, водоотталкивающей ткани. Концы ребер закрыты заклешками для защиты ткани.

Сварочный зонт Ø200см, оливково-зеленый	93.21.20
Сварочный зонт Ø300см, оливково-зеленый	93.71.20

Защитные экраны

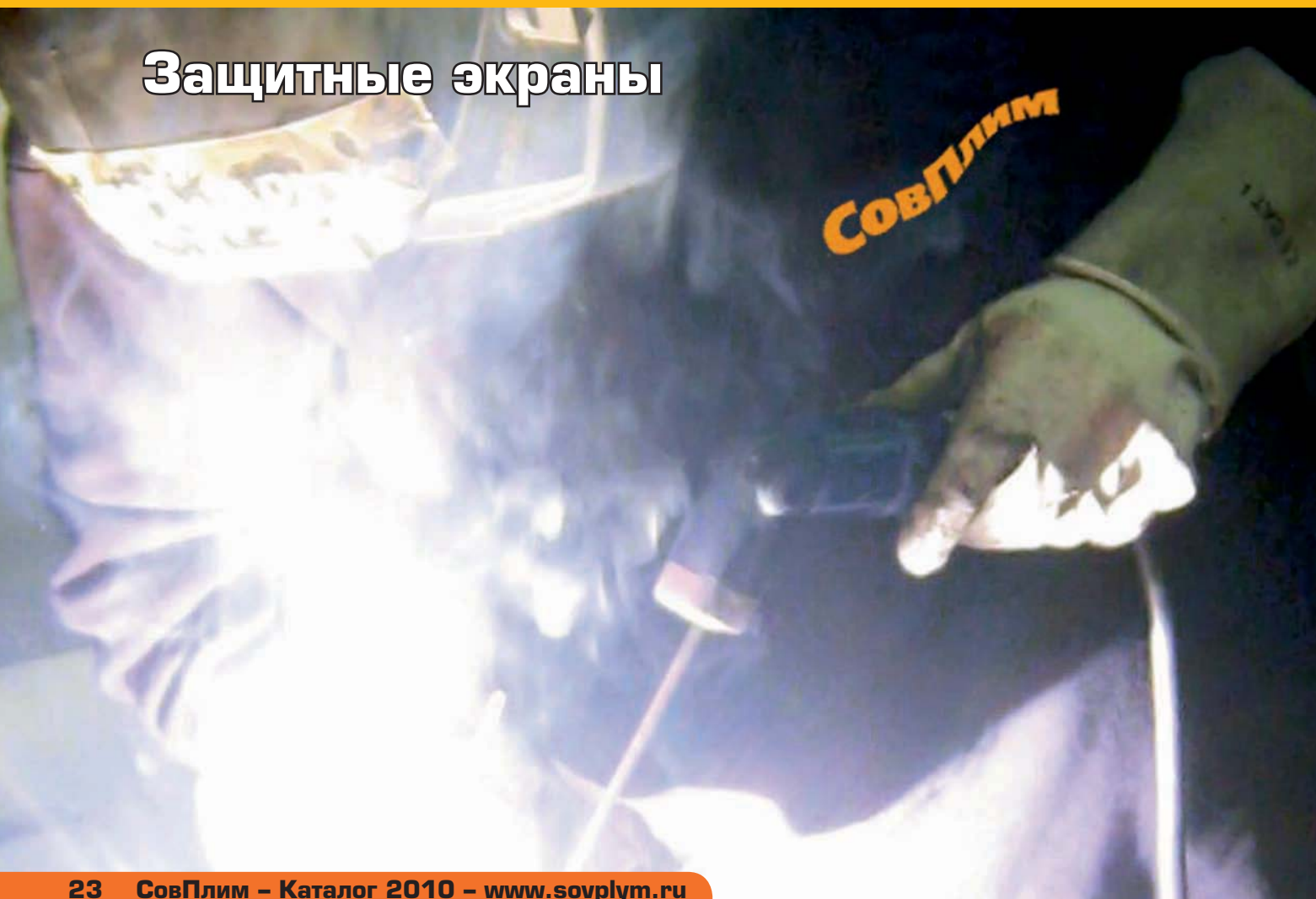

23 СовПлим – Каталог 2010 – www.sovplym.ru

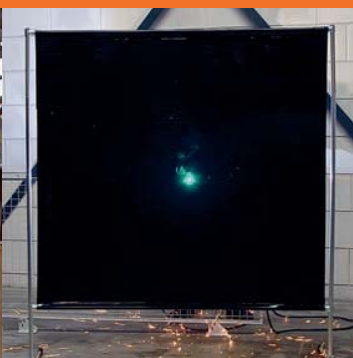

Для того чтобы оградить сварщиков, не помещая их в замкнутое помещение, есть несколько методов.

Кроме стандартных способов, СовПлим может создать стационарную кабину для сварки. Однако, можно, и иногда необходимо, использовать передвижные защитные экраны.

При регулярном выполнении работ в различных местах или при необходимости в гибком

подходе к организации рабочих мест, наилучшей альтернативой может стать защита с использованием передвижных экранов.

Кроме этого, при нерегулярном выполнении сварочных работ, экран можно убрать после завершения работы и освободить рабочее место.

Защитные экраны

Защитные экраны делятся на 4 группы, предназначенные для различных областей применения. В приведенной ниже таблице перечислены особенности каждой из групп.

	Robusto	Omnium	Sprint	Gazelle
	стр. 25	стр. 29	стр. 33	стр. 35
Наличие колес	да	да	опция	нет
Нагрузка	тяжелая	средняя	средняя /легкая	легкая
Поворотная консоль	да	да	нет	нет
Шторы	да	да	да	да
Полосы 2мм	да	да	нет	нет
Полотно 1мм	да	да	да	нет
Теплозащитные шторы	да	да	нет	нет
Шторы для защиты от шума	да	нет	нет	нет
Высота	210см	200см	200см	200см
Ширина центральной секции	210см	205см	200см	200 /140см
Высота штор/полос	180см	160см	160см	170см
Размеры упаковки	220x16x6см	210x16x6см	200x10x10см	120x10x20см
Прямоугольные трубки	50x30x2мм	40x30x2мм	30x30x2мм	-
Круглые трубки	35x2,5мм	30x2мм	22x1мм	25x1мм
Вес базового экрана	25кг	16кг	14кг	7кг
Покрытие рамы	порошок	порошок	порошок	оцинковка
Цвет рамы	RAL7035	RAL7035	RAL3020	-

24

 Защита
от излучения

 Защита от искр
и брызг

Защита от шума

Ограждения

Проекты

Защитный экран Robusto



25 СовПлим – Каталог 2010 – www.sovplym.ru

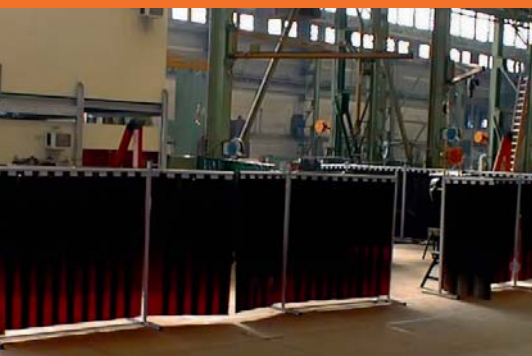

Серия Robusto включает экраны высочайшего качества. Рама выполняется из круглых (35x2,5мм) или прямоугольных труб (50x30x2мм) покрытых серой порошковой краской RAL 7035. Различные соединения позволяют из нескольких экранов Robusto сделать один большой экран. Таким образом можно легко создавать мобильные сварочные кабины.

Экраны Robusto могут поставляться со шторами или полосами всех цветов с жаропрочной тканью Atlas или звукопоглощающим материалом Sonic.

Экраны Robusto доступны в следующих версиях:

– **Экран Triptych**

Высота 210см, ширина 355см, центральная секция 215см, с двумя поворотными консолями по 70см.

– **Увеличенный экран Triptych**

Высота 210см, ширина 435см, центральная секция 215см, с двумя поворотными консолями по 110см.

– **Одиночный экран**

Высота 210см, ширина 215см.

– **Одиночный экран без колес**

Высота 200см, ширина 215см.

Защитные экраны Robusto

Triptych 355см

Высота 210см, ширина центральной секции 215см, оснащены 2 поворотными консолями по 70см. Передвигаются на 4 колесиках Ø75мм, из которых 2 оснащены тормозом.



Версия с защитными шторами высотой 180см

Robusto triptych, с красными шторами Orange-CE	36.31.15
Robusto triptych, с темно-зелеными шторами Green-9	36.31.19
Robusto triptych, с бронзовыми шторами Bronze-CE	36.31.17
Robusto triptych, с зелеными шторами Green-6	36.31.16



Версия с защитными полосами 300 х 2мм высотой 180см

Robusto triptych, с красными полосами Orange-CE	36.31.25
Robusto triptych, с темно-зелеными полосами Green-9	36.31.29
Robusto triptych, с бронзовыми полосами Bronze-CE	36.31.27
Robusto triptych, с зелеными полосами Green-6	36.31.26



Увеличенный экран Triptych Extra-Large 435см

Высота 210см, ширина центральной секции 215см, оснащен 2 поворотными консолями по 110см. Передвигаются на 4 колесиках Ø75мм, из которых 2 оснащены тормозом.



Версия с защитными шторами высотой 180см

Robusto triptych XL, с красными шторами Orange-CE	36.31.65
Robusto triptych XL, с темно-зелеными шторами Green-9	36.31.69
Robusto triptych XL, с бронзовыми шторами Bronze-CE	36.31.67
Robusto triptych XL, с зелеными шторами Green-6	36.31.66



Версия с защитными полосами Серго 300 х 2мм высотой 180см

Robusto triptych XL, с красными полосами Orange-CE	36.31.75
Robusto triptych XL, с темно-зелеными полосами Green-9	36.31.79
Robusto triptych XL, с бронзовыми полосами Bronze-CE	36.31.77
Robusto triptych XL, с зелеными полосами Green-6	36.31.76

Защитный экран Robusto

Одиночный экран 215см

Высота 210см, ширина центральной секции 215см. Передвигаются на 4 колесиках \varnothing 75мм, из которых 2 оснащены тормозом.



Версия с защитными шторами высотой 180см

Одиночный экран Robusto, с красными шторами Orange-C	36.32.15
Одиночный экран Robusto, с темно-зелеными шторами Green-9	36.32.19
Одиночный экран Robusto, с бронзовыми шторами Bronze-CE	36.32.17
Одиночный экран Robusto, с зелеными шторами Green-6	36.32.16



Версия с защитными полосами 300 x 2мм высотой 180см

Одиночный экран Robusto, с красными полосами Orange-CE	36.32.25
Одиночный экран Robusto, с темно-зелеными полосами Green-9	36.32.29
Одиночный экран Robusto, с бронзовыми полосами Bronze-CE	36.32.27
Одиночный экран Robusto, с зелеными полосами Green-6	36.32.26



Стационарная ширма, не передвижная 215см

Высота 200см, ширина центральной секции 215см.



Версия с защитными шторами высотой 180см

Стационарная ширма Robusto, с красными шторами Orange-CE	36.33.15
Стационарная ширма Robusto, с темно-зелеными шторами Green-9	36.33.19
Стационарная ширма Robusto, с бронзовыми шторами Bronze-CE	36.33.17
Стационарная ширма Robusto, с зелеными шторами Green-6	36.33.16



Версия с защитными полосами 300 x 2мм высотой 180см

Стационарная ширма Robusto, с красными полосами Orange-CE	36.33.25
Стационарная ширма Robusto, с темно-зелеными полосами Green-9	36.33.29
Стационарная ширма Robusto, с бронзовыми полосами Bronze-CE	36.33.27
Стационарная ширма Robusto, с зелеными полосами Green-6	36.33.26

Защитные экраны Robusto

Дополнительные аксессуары для защитных экранов Robusto

Поворотная консоль 70см, для штор и полос	30.01.32.07
Поворотная консоль 70см, + штора высотой 180см + пластиковые кольца	30.01.32.071*
Поворотная консоль 70см, + 3 полосы + 4 клипсы для подвеса	30.01.32.072*
Поворотная консоль 110см, для штор и полос	30.01.32.11
Поворотная консоль 110см, + штора высотой 180см + пластиковые кольца	30.01.32.111*
Поворотная консоль 110см, + 5 полос + 6 клипс для подвеса	30.01.32.112*
Соединение 170см, для штор и полос	30.02.32.17
Соединение 170см, + штора высотой 180см + пластиковые кольца	30.02.32.171*
Соединение 170см, + 5 полос + 6 клипс для подвеса	30.02.32.172*
Соединение 210см, для штор и полос	30.02.32.21
Соединение 210см, + штора высотой 180см + пластиковые кольца	30.02.32.211*
Соединение 210см, + 10 полос + 11 клипс для подвеса	30.02.32.212*
Настенный крепеж для любых поворотных консолей Robusto	80.10.08
Колесико с тормозом, Ø75мм	30.04.32.01
Колесико без тормоза, Ø75мм	30.04.32.00

* При заказе поворотной консоли или соединительного элемента пожалуйста указывайте требуемый цвет штор или полос.



Особые версии Robusto



Robusto triptych, с термостойкой шторой Atlas, макс. т. 600 °C 36.31.31
Robusto triptych, со звукопоглощающей шторой Sonic 36.31.45

Robusto triptych XL, с термостойкой шторой Atlas, макс. т. 600 °C 36.31.81
Robusto triptych XL, со звукопоглощающей шторой Sonic 36.31.95



Одиночный экран Robusto, с термостойкой шторой Atlas, макс. т. 600 °C 36.32.31
Одиночный экран Robusto, со звукопоглощающей шторой Sonic 36.32.45

Стац. экран Robusto, с термостойкой шторой Atlas, макс. т. 600 °C 36.33.31
Стац. экран Robusto, со звукопоглощающей шторой Sonic 36.33.45

Защитные экраны Omniium



29 СовПлим – Каталог 2010 – www.sovplym.ru



Серия Omniium включает экраны высокого качества. Эти экраны выполнены из круглой (30 x 2мм) и прямоугольной (30 x 40 x 2мм) трубы покрытой серой порошковой краской RAL 7035. Экраны Omniium можно соединить для образования одного большого экрана. При этом легко создаются простые, мобильные сварочные кабины.

Экраны Omniium могут поставляться со шторами, полосами или полотнищами всех цветов, а также с термостойкой тканью Atlas. Экраны Omniium доступны в следующих версиях:

Экран Triptych

Высота 200см, ширина 375см, центральная секция 215см, с двумя поворотными консолями по 80см.

Экран Triptych

Высота 200см, ширина 435см, центральная секция 215см, с двумя поворотными консолями по 110см.

Одиночный экран

Высота 200см, ширина 215см

Дополнительный одиночный экран

Высота 200см, ширина 215см

Защитный экран Omnium

Одиночный экран 215см

Высота 200см, ширина центральной секции 215см. Передвигаются на 4 колесиках 50ммØ из которых 2 оснащены тормозом.



Версия с защитными шторами высотой 160см

Одиночный экран Omnium 205см, с красной шторой Orange-CE	36.34.15
Одиночный экран Omnium 205см, с темно-зеленой шторой Green-9	36.34.19
Одиночный экран Omnium 205см, с бронзовой шторой Bronze-CE	36.34.17
Одиночный экран Omnium 205см, с зеленой шторой Green-6	36.34.16



Версия с защитными полосами 300 x 2мм высотой 160см

Одиночный экран Omnium 205см, с красными полосами Orange-CE	36.34.25
Одиночный экран Omnium 205см, с темно-зелеными полосами Green-9	36.34.29
Одиночный экран Omnium 205см, с бронзовыми полосами Bronze-CE	36.34.27
Одиночный экран Omnium 205см, с зелеными полосами Green-6	36.34.26



Дополнительный одиночный экран 215см

Высота 200см, ширина центральной секции 215см. Передвигаются на 2 колесиках 50ммØ из которых 1 оснащено тормозом. Дополнительный экран позволяет расширить стандартный Omnium.

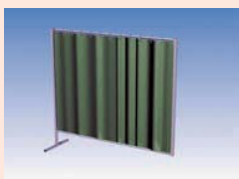

Версия с защитными шторами высотой 160см

Доп. экран Omnium 205см, с красной шторой Orange-CE	36.34.65
Доп. экран Omnium 205см, с темно-зеленой шторой Green-9	36.34.69
Доп. экран Omnium 205см, с бронзовой шторой Bronze-CE	36.34.67
Доп. экран Omnium 205см, с зеленой шторой Green-6	36.34.66



Версия с защитными полосами Серво 300 x 2мм высотой 160см

Доп. экран Omnium 205см, с красными полосами Orange-CE	36.34.75
Доп. экран Omnium 205см, с темно-зелеными полосами Green-9	36.34.79
Доп. экран Omnium 205см, с бронзовыми полосами Bronze-CE	36.34.77
Доп. экран Omnium 205см, с зелеными полосами Green-6	36.34.76

Защитный экран Omnium

Экран Triptych 375см

Высота 200см, ширина центральной секции 215см, оснащен 2 поворотными консолями по 80см. Передвигается на 4 колесиках Ø50мм, из которых 2 оснащены тормозом.



Версия с защитными шторами высотой 160см

Экран Omnium triptych, с красной шторой Orange-CE	36.36.15
Экран Omnium triptych, с темно-зеленой шторой Green-9	36.36.19
Экран Omnium triptych, с бронзовой шторой Bronze-CE	36.36.17
Экран Omnium triptych, с зеленой шторой Green-6	36.36.16



Версия с защитными полосами 300 x 2мм высотой 160см

Экран Omnium triptych, с красными полосами Orange-CE	36.36.25
Экран Omnium triptych, с темно-зелеными полосами Green-9	36.36.29
Экран Omnium triptych, с бронзовыми полосами Bronze-CE	36.36.27
Экран Omnium triptych, с зелеными полосами Green-6	36.36.26



Экран Triptych XL 435см

Высота 200см, ширина центральной секции 215см, оснащен 2 поворотными консолями по 110см. Передвигается на 4 колесиках Ø50мм, из которых 2 оснащены тормозом.



Версия с защитными шторами высотой 160см

Экран Omnium triptych, с красной шторой Orange-CE	36.36.65
Экран Omnium triptych, с темно-зеленой шторой Green-9	36.36.69
Экран Omnium triptych, с бронзовой шторой Bronze-CE	36.36.67
Экран Omnium triptych, с зеленой шторой Green-6	36.36.66

Защитный экран Omnium

Одиночный экран 215см

Высота 200см, ширина центральной секции 215см. Передвигается на 4 колесиках Ø50мм, из которых 2 оснащены тормозом.



Версия с защитными полотнищами высотой 160см

Одиночный экран Omnium 215см, с красным полотном Orange-CE	36.34.05
Одиночный экран Omnium 215см, с темно-зеленым полотном Green-9	36.34.09
Одиночный экран Omnium 215см, с бронзовым полотном Bronze-CE	36.34.07
Одиночный экран Omnium 215см, с зеленым полотном Green-6	36.34.06

Экран Triptych 375см

Высота 200см, ширина центральной секции 215см, оснащен 2 поворотными консолями по 80см. Передвигается на 4 колесиках Ø50мм, из которых 2 оснащены тормозом.



Версия с защитными полотнищами высотой 160см

Экран Omnium triptych, с красным полотном Orange-CE	36.36.05
Экран Omnium triptych, с темно-зеленым полотном Green-9	36.36.09
Экран Omnium triptych, с бронзовым полотном Bronze-CE	36.36.07
Экран Omnium triptych, с зеленым полотном Green-6	36.36.06



Дополнительные аксессуары для защитных экранов Omnium

Поворотная консоль 80см, для штор и полос толщиной 2мм	30.01.34.08
Поворотная консоль 80см, + штора высотой 160см + пластиковые кольца	30.01.34.081*
Поворотная консоль 80см, + 3 полосы + 4 клипсы для подвеса	30.01.35.082*
Поворотная консоль 110см, для штор и полос толщиной 2мм	30.01.32.11
Поворотная консоль 110см, + штора высотой 160см + пластиковые кольца	30.01.34.111

При заказе комплекта поворотной консоли пожалуйста указывайте требуемый цвет шторы или полос.

Настенное крепление для поворотных консолей Omnium	80.10.08
Колесо с тормозом	30.04.34.01
Колесо без тормоза	30.04.34.00

* При заказе поворотной консоли или соединительного элемента пожалуйста указывайте требуемый цвет шторы или полос.

Защитный экран Sprint



33 СовПлим – Каталог 2010 – www.sovplym.ru



Серия Sprint включает базовые экраны высокого качества. Экраны сделаны из круглых (22 x 1мм) и прямоугольных труб (30 x 30 x 2мм) и покрыты красной порошковой краской RAL 3020.

Экраны Sprint доступны в следующих вариантах:

Одиночный экран с защитной шторой
Высота 200см, ширина 200см

Одиночный экран с защитным полотнищем
570 x 1мм
Высота 200см, ширина 200см

Экраны Sprint поставляются со шторами или полотнищами всех доступных цветов.

Защитный экран Sprint

Экран Sprint 200см

Высота 200см, ширина центральной секции 200см. В стандартном варианте экран поставляется **без колес!**



Версия с защитными шторами высотой 160см

Экран Sprint 200см, с красной шторой Orange-CE	36.38.15
Экран Sprint 200см, с темно-зеленой шторой Green-9	36.38.19
Экран Sprint 200см, с бронзовой шторой Bronze-CE	36.38.17
Экран Sprint 200см, с зеленой шторой Green-6	36.38.16



Версия с защитным полотном Серро 570 x 1мм, высотой 160см

Экран Sprint 200см, с красной полотном Orange-CE	36.38.05
Экран Sprint 200см, с темно-зеленым полотном Green-9	36.38.09
Экран Sprint 200см, с бронзовым полотном Bronze-CE	36.38.07
Экран Sprint 200см, с зеленым полотном Green-6	36.38.06



Дополнительные аксессуары для экранов Sprint



Колесо с тормозом	30.04.34.01
Колесо без тормоза	30.04.34.00

Защитный экран Gazelle



35 СовПлим – Каталог 2010 – www.sovplym.ru



Защитные экраны Gazelle очень практичны и разработаны для применения на малых рабочих местах или при редком использовании. Экран выполнен из оцинкованной трубы, очень легкий (примерно 6кг) и легко перемещается вручную.

Экран Gazelle поставляется со шторой высотой 170см.

Экраны Gazelle поставляются со шторами всех цветов и упаковываются в прочную картонную коробку.

Экраны Gazelle могут иметь ширину 140 и 200см со шторами, соответственно, шириной 140 или 200см и высотой 170см.

Экраны упаковываются в коробку шириной 120см по 2 шт., что позволяет снизить транспортные расходы.

Защитный экран Gazelle

Экран Gazelle 200см

Высота 200см, ширина 200см. Комплектуется шторой шириной 200см и высотой 170см.



Экран Gazelle шириной 200см, включая красную штору Orange-CE	36.39.25
Экран Gazelle шириной 200см, включая темно-зеленую штору Green-9	36.39.29
Экран Gazelle шириной 200см, включая бронзовую штору Bronze-CE	36.39.27
Экран Gazelle шириной 200см, включая зеленую штору Green-6	36.39.26

Gazelle Screen 140см

Высота 200см, ширина 140. Комплектуется шторой шириной 140см и высотой 170см.



Экран Gazelle шириной 140см, включая красную штору Orange-CE	36.39.15
Экран Gazelle шириной 140см, включая темно-зеленую штору Green-9	36.39.19
Экран Gazelle шириной 140см, включая бронзовую штору Bronze-CE	36.39.17
Экран Gazelle шириной 140см, включая зеленую штору Green-6	36.39.16



Сменные шторы для экранов Gazelle

Красная штора Orange-CE	170 x 200см	13.15.04.20
Темно-зеленая штора Green-9	170 x 200см	13.19.04.20
Бронзовая штора Bronze-CE	170 x 200см	13.17.04.20
Зеленая штора Green-6	170 x 200см	13.16.04.20

Красная штора Orange-CE	170 x 140см	13.15.04.14
Темно-зеленая штора Green-9	170 x 140см	13.19.04.14
Бронзовая штора Bronze-CE	170 x 140см	13.17.04.14
Зеленая штора Green-6	170 x 140см	13.16.04.14

Искры и брызги

Защитные покрывала и шторы для шлифовки обеспечивают безопасность при проведении сварочных или шлифовальных работ.

37 СовПлим – Каталог 2010 – www.sovplym.ru



СовПлим предлагает обширный спектр изделий для обеспечения защиты от искр и сварочных брызг. Выбор изделий зависит от типа и частоты работ, близости источника искр и различных внешних факторов. Изделия предназначаются для выполнения задач в горизонтальной (сварочные покрывала) и вертикальной (шторы) плоскостях. Во многих случаях необходимо и возможно поставлять изделия выполненные по индивидуальному заказу.

Прозрачные шторы и полосы устойчивы ко всем типам шлифовальных искр и обеспечивают хороший обзор рабочего места. Все изделия Cleag не поддерживают горения. Они обеспечивают отличную защиту для находящихся рядом сотрудников,

которые могут работать без риска получить ожоги или повредить изделия.

Термостойкие экраны и шторы Серво из стеклоткани или силикатных волокон обеспечивают высокую степень защиты от сварочных брызг и искр. Для защиты дорогостоящих материалов СовПлим поставляет защитные ткани и покрывала, которые могут выдерживать температуры от 550°C до 1200°C. Они могут поставляться с различными покрытиями для увеличения механической прочности, пиковых температур, длительности воздействия высоких температур и т.д.

Все сварочные покрывала и шторы были разработаны в соответствии с Европейскими стандартами и не содержат асбеста или керамических волокон.

Защитные покрывала 41

Термоизоляция 49

Шторы для шлифовки 51

Полосы для шлифовки 53



Большой набор сварочных покрытий имеет ряд свойств, которые делают их пригодными для различных задач. В приведенной ниже таблице перечислены особенности каждого из материалов.

	Стр.	Пиковая темп.	Темп. при длит. возд-ии	Вес	Цвет
Olympus	41	1300 °C	1000 °C	1150 гр/м ²	светло-корич.
Sirius	41	1000 °C	700 °C	1035 гр/м ²	светло-корич.
Hercules	42	900 °C	750 °C	1220 гр/м ²	серый
Thetis	42	900 °C	700 °C	1100 гр/м ²	черный
Spartacus	43	900 °C	700 °C	1075 гр/м ²	светло-зеленый
Athos	43	900 °C	550 °C	1100 гр/м ²	серый
Pallas	43	750 °C	700 °C	690 гр/м ²	темно-серый
Thermis Blue	44	700 °C	600 °C	820 гр/м ²	светло-синий
Cratos	44	600 °C	550 °C	1080 гр/м ²	красный
Asteria	44	600 °C	550 °C	580 гр/м ²	светло-корич.
Arges	45	600 °C	550 °C	850 гр/м ²	черный
Thermis Green	45	600 °C	550 °C	620 гр/м ²	зеленый
Atlas	45	600 °C	550 °C	720 гр/м ²	серый
Kronos	46	600 °C	550 °C	690 гр/м ²	серый
Ceto 2	46	600 °C	550 °C	590 гр/м ²	серый
Ceto 1	46	600 °C	550 °C	510 гр/м ²	серый
Apollo	47	600 °C	550 °C	450 гр/м ²	серый
Ares	47	1000°C	550°C	1050 гр/м ²	серебряный

Рекомендуем использовать несколько слоев для наилучшей защиты.

Основа	Применение
Силикатное волокно (нить), двусторонний вермикулит	Горизонтальное, интренисивная сварка. Стойкость к очень высоким температурам.
Стекловолокно (текстурированное), двусторонний вермикулит	Горизонтальное, интренисивная сварка. Высокая устойчивость к пламени.
Стекловолокно (текстурированное), НТ, двусторонний ПУ	Горизонтальное, интренисивная сварка.
Стекловолокно (текстурированное), двусторонний графит	Горизонтальное, интренисивная сварка.
Стекловолокно (текстурированное), двусторонний силикат кальция	Горизонтальное, интренисивная сварка.
Стекловолокно (текстурированное), двусторонний РУ	Горизонтальное/вертикальное, сварка и шлифовка
Стекловолокно (нить), двусторонний силикат кальция	Горизонтальное/вертикальное, сварка и шлифовка
Стекловолокно (нить), двусторонний МТ	Горизонтальное/вертикальное, сварка и шлифовка
Стекловолокно (нить), двусторонняя силиконовая резина	Горизонтальное/вертикальное, сварка и шлифовка. Стойкость к маслам и кислотам
Стекловолокно (текстурированное), двусторонняя термо-карамелизация	Горизонтальное/вертикальное, сварка и шлифовка
Стекловолокно (нить), двусторонняя неопреновая резина	Горизонтальное/вертикальное, сварка и шлифовка. Стойкость к маслам и кислотам.
Стекловолокно (нить), двусторонний SF	Горизонтальное/вертикальное, периодические сварка и шлифовка.
Стекловолокно (нить), двусторонний ПУ	Горизонтальное/вертикальное, периодические сварка и шлифовка.
Стекловолокно (нить), односторонний ПУ	Горизонтальное/вертикальное, периодические сварка и шлифовка.
Стекловолокно (нить), двусторонняя силиконовая резина	Горизонт./верт., периодические сварка и шлифовка. Стойкость к маслам и кислотам.
Стекловолокно (нить), односторонняя силиконовая резина	Горизонтальное/вертикальное, периодические сварка и шлифовка.
Стекловолокно (нить), односторонний ПУ	Вертикальное, периодические сварка и шлифовка.
Стекловолокно (текстурированное), односторонняя алюминиевая фольга	Горизонтальное/вертикальное, сварка и шлифовка. Защита от теплового излучения до 1000°C.

Сварочное покрывало OLYMPUS

1.300°C

Силикатно-кремниевая ткань Olympus обладает уникальными свойствами в отношении стойкости к температурным нагрузкам до 1000°C (пиковая температура до 1300°C), что позволяет использовать данный материал в качестве сварочного покрывала даже в экстремальных условиях. Вес материала 1150 гр/м².



Сварочное покрывало Olympus, 90 x 100см	56.50.91
Сварочное покрывало Olympus, 90 x 200см	56.50.92
Сварочное покрывало Olympus, 180 x 200см	56.50.95
Сварочное покрывало Olympus, 180 x 300см	56.50.96
Сварочное покрывало Olympus, 270 x 300см	56.50.97

Часть рулона, ширина 90см, обрезные края не обработаны	56.50.09.0900
Целый рулон 50м ² , ширина 90см	56.50.09.0950
Покрывало по размерам заказчика, обрезные края обработаны	56.50.90

41 СовПлим – Каталог 2010 – www.sovplym.ru



Сварочное покрывало SIRIUS

1000°C

Покрывало Sirius выполнено из текстурированной ткани Thermo-E-Glass. Этот материал обрабатывается специальным бежевым, высокотемпературным покрытием для улучшения стойкости к порезам и противоскользящих свойств. Огнестойкость примерно 700°C (пиковая до 1000°C). Вес материала 1100гр/м².



Сварочное покрывало Sirius, 100 x 100см	56.53.21
Сварочное покрывало Sirius, 200 x 100см	56.53.22
Сварочное покрывало Sirius, 200 x 200см	56.53.25
Сварочное покрывало Sirius, 200 x 300см	56.53.26
Сварочное покрывало Sirius, 300 x 300см	56.53.27

Часть рулона, ширина 100см, обрезные края не обработаны	56.53.02.1000
Целый рулон 25м ² , ширина 100см	56.53.02.1025
Покрывало по размерам заказчика, обрезные края обработаны	56.53.20

Особые условия изготовления по размерам заказчика на стр. 47

Сварочное покрывало HERCULES

900°C

Покрывало Hercules выполнено из ткани Thermo-E-Glass, обработанной серым огнеупорным покрытием (для повышения стойкости к истиранию и противоскользящих свойств), а также подверженной неорганической обработке для повышения кратковременной температурной нагрузки. Максимальная рабочая температура 750°C (пиковая до 900°C). Вес материала 1220гр/м².



Сварочное покрывало Hercules, 100 x 100см	56.50.71
Сварочное покрывало Hercules, 200 x 100см	56.50.72
Сварочное покрывало Hercules, 200 x 200см	56.50.75
Сварочное покрывало Hercules, 200 x 300см	56.50.76
Сварочное покрывало Hercules, 300 x 300см	56.50.77
Сварочное покрывало Hercules, 400 x 300см	56.50.78
Сварочное покрывало Hercules, 400 x 400см	56.50.79

Часть рулона, ширина 100см, обрезные края не обработаны	56.50.07.1000
Целый рулон 25м ² , ширина 100см	56.50.07.1025
Покрывало по размерам заказчика, обрезные края обработаны	56.50.70

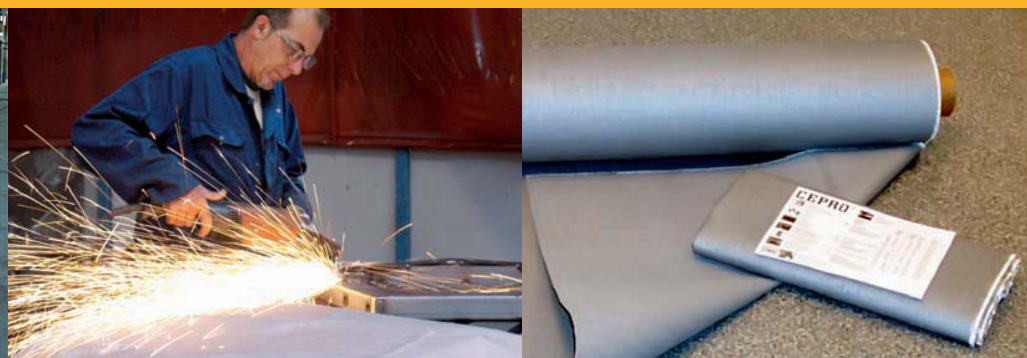

Сварочное покрывало THETIS

900°C

Покрывало Thetis выполнено из ткани Thermo-E-Glass с черным графитовым покрытием по обеим сторонам. Максимальная рабочая температура 700°C (пиковая до 900°C). Вес материала 1100гр/м².



Сварочное покрывало Thetis, 200 x 100см	56.53.82
Сварочное покрывало Thetis, 200 x 200см	56.53.85
Сварочное покрывало Thetis, 200 x 300см	56.53.86

Часть рулона, ширина 100см, обрезные края не обработаны	56.53.08.1000
Целый рулон 25м ² , ширина 100см	56.53.08.1025
Покрывало по размерам заказчика, обрезные края обработаны	56.53.80

Сварочное покрывало SPARTACUS

900°C

Покрывало Spartacus выполнено из ткани Thermo-E-Glass, обработанной зеленым покрытием из силиката кальция. Максимальная рабочая температура 700°C (пиковая до 900°C). Вес материала 1075гр/м².



Целый рулон 50м², ширина 100см

56.50.03.1050

По заказу возможна поставка готовых покрывал

Сварочное покрывало ATHOS

900°C

Покрывало Atlas выполнено из ткани Thermo-E-Glass с особым серым огнестойким покрытием на обеих сторонах. Максимальная рабочая температура 550°C (пиковая 900°C). Вес материала 1100гр/м².



Целый рулон 50м², ширина 100см

56.55.10.1050

По заказу возможна поставка готовых покрывал



Сварочное покрывало PALLAS

750°C

Покрывало Pallas выполнено из ткани Thermo-E-Glass с неорганическим покрытием на обеих сторонах для улучшения стойкости к температуре и противоскользящих свойств. Данное покрытие обеспечивает стойкость к температуре примерно до 700°C (пиковая до 750°C). Вес материала 690гр/м².



Сварочное покрывало Pallas, 100 x 100см	56.50.41
Сварочное покрывало Pallas, 200 x 100см	56.50.42
Сварочное покрывало Pallas, 200 x 200см	56.50.45
Сварочное покрывало Pallas, 200 x 300см	56.50.46
Сварочное покрывало Pallas, 300 x 300см	56.50.47
Сварочное покрывало Pallas, 400 x 300см	56.50.48
Сварочное покрывало Pallas, 400 x 400см	56.50.49

Часть рулона, ширина 100см, обрезные края не обработаны 56.50.04.1000

Целый рулон 25м², ширина 100см 56.50.04.1025

Покрывало по размерам заказчика, обрезные края обработаны 56.50.40

Особые условия изготовления по размерам заказчика на стр. 47

Сварочное покрывало THERMIS BLUE

700°C

Покрывало Thermis Blue выполнено из ткани Thermo-E-Glass, покрытой с двух сторон неорганическим термостойким покрытием. Максимальная рабочая температура 600°C (пиковая 700°C). Вес 820гр/м².

 Целый рулон 25м², ширина 100см

56.53.03.1025

По заказу возможна поставка готовых покрывал

Сварочное покрывало CRATOS

600°C

Покрывало Cratos выполнено из ткани Thermo-E-Glass, покрытой с двух сторон красным покрытием из силиконовой резины. Максимальная рабочая температура 550°C (пиковая 600°C). Вес 1080гр/м².



Сварочное покрывало Cratos, 200 x 100см

56.53.92

Сварочное покрывало Cratos, 200 x 200см

56.53.95

Сварочное покрывало Cratos, 200 x 300см

56.53.96

Часть рулона, ширина 100см, обрезные края не обработаны

56.53.09.1000

 Целый рулон 25м², ширина 100см

56.53.09.1025

Покрывало по размерам заказчика, обрезные края обработаны

56.53.90



Сварочное покрывало ASTERIA

600°C

Покрывало Asteria выполнено из термообработанной (карамелизированной) ткани Thermo-E-Glass. Максимальная рабочая температура 550°C (пиковая до 600°C). Вес материала 580гр/м².



Сварочное покрывало Asteria, 200 x 100см

56.53.72

Сварочное покрывало Asteria, 200 x 200см

56.53.75

Сварочное покрывало Asteria, 200 x 300см

56.53.76

Часть рулона, ширина 100см, обрезные края не обработаны

56.53.07.1000

 Целый рулон 25м², ширина 100см

56.53.07.1025

Покрывало по размерам заказчика, обрезные края обработаны

56.53.70

Сварочное покрывало ARGES

600°C

Покрывало Arges выполнено из ткани Thermo-E-Glass, покрытой с двух сторон огнезащитной черной неопреновой резиной. Максимальная рабочая температура 550°C (пиковая до 600°C). Вес 850гр/м².



Целый рулон 50м², ширина 180см

56.59.14.1850

По заказу возможна поставка готовых покрывал

Сварочное покрывало THERMIS GREEN

600°C

Покрывало Thermis Green выполнено из ткани Thermo-E-Glass, с двусторонним зеленым силиконовым покрытием. Максимальная рабочая температура 550°C (пиковая до 600°C). Вес материала 620гр/м².



Целый рулон 50м², ширина 100см

56.53.04.1050

По заказу возможна поставка готовых покрывал

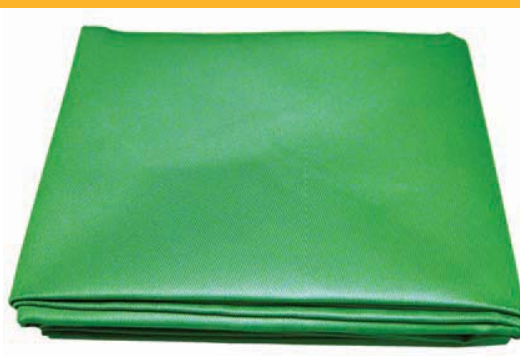

Сварочное покрывало ATLAS

600°C

Покрывало Atlas выполнено из ткани Thermo-E-Glass со специальным двусторонним серым огнеупорным ПУ покрытием с алюминиевой пигментацией для улучшения стойкости к износу и противоскользящих свойств. Максимальная рабочая температура 550°C (пиковая до 600°C). Вес материала 720гр/м².



Сварочное покрывало Atlas, 100 x 100см	56.50.11
Сварочное покрывало Atlas, 200 x 100см	56.50.12
Сварочное покрывало Atlas, 200 x 200см	56.50.15
Сварочное покрывало Atlas, 200 x 300см	56.50.16
Сварочное покрывало Atlas, 300 x 300см	56.50.17
Сварочное покрывало Atlas, 400 x 300см	56.50.18
Сварочное покрывало Atlas, 400 x 400см	56.50.19

Часть рулона, ширина 100см, обрезные края не обработаны 56.50.05.1000

Целый рулон 25м², ширина 100см 56.50.05.1025

Часть рулона, ширина 150см, обрезные края не обработаны 56.50.05.1500

Целый рулон 50м², ширина 150см 56.50.05.1550

Покрывало по размерам заказчика, обрезные края обработаны 56.50.10

Особые условия изготовления по размерам заказчика на стр. 47

Сварочное покрывало KRONOS

600°C

Покрывало Kronos выполнено из ткани Thermo-E-Glass с особым серым огнеупорным ПУ покрытием и алюминиевой пигментацией с одной стороны для улучшения стойкости к износу и противоскользящих свойств. Максимальная рабочая температура 550°C (пиковая до 600°C). Вес материала 690гр/м².



Сварочное покрывало Kronos, 100 x 100см	56.50.61
Сварочное покрывало Kronos, 200 x 100см	56.50.62
Сварочное покрывало Kronos, 200 x 200см	56.50.65
Сварочное покрывало Kronos, 200 x 300см	56.50.66
Сварочное покрывало Kronos, 300 x 300см	56.50.67
Сварочное покрывало Kronos, 400 x 300см	56.50.68
Сварочное покрывало Kronos, 400 x 400см	56.50.69

Часть рулона, ширина 100см, обрезные края не обработаны	56.50.06.1000
Целый рулон 25м ² , ширина 100см	56.50.06.1025
Покрывало по размерам заказчика, обрезные края обработаны	56.50.60



Сварочное покрывало СЕТО 2

600°C

Покрывало СЕТО 2 выполнено из ткани Thermo-E-Glass с двусторонним силиконовым покрытием. Максимальная рабочая температура 550°C (пиковая до 600°C). Вес материала 590гр/м².



Целый рулон 25м ² , ширина 100см	56.52.06.1050
По заказу возможна поставка готовых покрывал	

Сварочное покрывало СЕТО 1

600°C

Покрывало СЕТО 1 выполнено из ткани Thermo-E-Glass с односторонним силиконовым покрытием. Максимальная рабочая температура 550°C (пиковая до 600°C). Вес материала 510гр/м².



Целый рулон 50м ² , ширина 100см	56.52.04.1050
По заказу возможна поставка готовых покрывал	

Сварочное покрывало APOLLO

600°C

Покрывало Apollo выполнено из ткани Thermo-E-Glass с односторонним серым огнестойким покрытием с алюминиевой пигментацией. Максимальная рабочая температура 550°C (пиковая 600°C). Вес 450гр/м².



Целый рулон 50м², ширина 100см

56.50.02.1050

По заказу возможна поставка готовых покрывал

Сварочное покрывало ARES

550°C

Покрывало Ares выполнено из ткани Thermo-E-Glass с алюминиевой фольгой с одной стороны. Максимальная температура излучения 1000°C, при контакте температура до 180°C. Термостойкость основного материала 550°C. Вес материала 1050гр/м².



Целый рулон 50м², ширина 100см

56.51.01.1050

По заказу возможна поставка готовых покрывал

47 СовПлим – Каталог 2010 – www.sovplym.ru



Дополнительные аксессуары для сварочных покрывал

Латунные люверсы, установленные на ткань	50.01.10	
Липучка, часть с крючками, пришитая кевларовой нитью, 1м		50.05.20.9910
Липучка, часть с крючками, самоклеющаяся, 1м	50.05.20.0010	
Липучка, часть с петлями, пришитая кевларовой нитью, 1м		50.05.20.9920

Особые условия для индивидуальных заказов

- Обработка отрезных краев.
- Минимальный заказ 1м², максимальная площадь одного покрывала 15м².
- Минимальная длина одной стороны 100см.
- Покрывала производятся с погрешностью 5см от заказанных размеров.
- Покрывала по индивидуальным заказам не подлежат возврату.



www.sovplym.ru

48



Как видно из предыдущих страниц, СовПлим предлагает широчайший спектр сварочных покрывал и термостойких материалов. Если Вы не смогли найти материал отвечающий Вашим требованиям, пожалуйста свяжитесь с нашим отделом продаж. Наши специалисты предоставят вам консультацию по материалам с различной массой, покрытиями, толщиной и т.д.

Кроме сварочных покрывал и термостойких материалов мы можем предложить по запросу

различные термоизоляционные материалы, такие как изоляционные подушки, канаты, троссы, упаковки, трубопроводы, тесьмы, иглопробивной материал и т.д.

Все наши материалы не содержат асбеста и могут быть использованы в качестве альтернативы для различных асбестосодержащих изделий.

Термоизоляционные изделия



49 СовПлим – Каталог 2010 – www.sovplym.ru



Термоизоляционные изделия используются там где необходимо обеспечить температурный режим и предотвратить повреждение продукции.

Сварочная подушка

Для защиты от контакта с горячим местом сварки и/или обеспечения комфортного рабочего положения

50 x 50см, толщина 8см, заполнено иглопробивными матами	57.51.10.05
100 x 100см, толщина 8см, заполнено иглопробивными матами	57.51.10.10

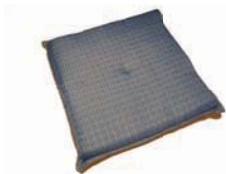

Покрывала и чехлы на двери

Гибкие покрывала и чехлы для защиты от шлифовальных искр и сварочных брызг, при ремонте автомобилей.

Защитное покрывало, 200 x 200см, включая 7 магнитов, 550 °C	59.06.00.0007
Чехол на дверь, 150 x125см, 550 °C	59.06.00.0001
Защитное покрывало, 180 x 200см, 1.000°C	56.50.95



Изоляционные рукава

Для контролируемого охлаждения сваренных труб

100 x 50см, для труб с макс. диаметром 28см.	57.50.10.11
150 x 50см, для труб с макс. диаметром 44см.	57.50.10.12
200 x 50см, для труб с макс. диаметром 61см.	57.50.10.13



Изоляционные покрывала

Для контролируемого охлаждения сваренных объектов

100 x 200см, толщиной 3см	57.50.23.10
200 x 200см, толщиной 3см	57.50.23.20
100 x 200см, толщиной 6см	57.50.26.10
200 x 200см, толщиной 6см	57.50.26.20

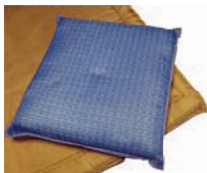

Покрывала

Покрывала используются в случае опасности возникновения пожара. Покрывала упакованы в прочные, ярко-красные ПВХ мешки. Мешки оснащены люверсами для подвеса и липучкой, которая позволяет быстро открыть мешок.

Покрывало 1.800 x 1.200мм	53.20.14
Покрывало 1.800 x 1.500мм	53.20.15
Покрывало 1.800 x 1.800мм	53.20.16



Защитные шторы для шлифовки



51 СовПлим – Каталог 2010 – www.sovplym.ru



Защитные шторы для шлифовки фирмы СовПлим не поддерживают горения и выдерживают попадание сварочных искр. Данные шторы используются для ограждения помещения от шлифовальных брызг и пыли. Однако, эти шторы не следует использовать в качестве сварочного покрывала и подвергать воздействию открытого огня и интенсивному нагреванию. Данный тип штор выпускается в двух цветах: прозрачный и желтый. Прозрачные шторы не обеспечивают защиты от опасного излучения,

образующегося в процессе сварки.

Стандартная ширина защитных штор для шлифовки составляет 140см, по всему периметру идет шов, на одной 140см стороне размещены 7 люверсов для подвешивания, а на обеих вертикальных сторонах установлены кнопки. Толщина штор 0,40мм. Все стандартные шторы поставляются в комплекте с 7 стальными кольцами для подвешивания.

Защитные шторы для шлифовки 140см

Шторы для шлифовки не обеспечивают защиты от сварочного излучения! Стандартная ширина штор составляет 140см, **по всему периметру** шторы идет шов, на одной из 140см сторон установлены 7 люверсов для подвешивания, а на обеих вертикальных сторонах – кнопки. Толщина 0,40мм. Все стандартные шторы поставляются с **7 стальными кольцами для подвешивания**.

Н. 160см x 140см	16.10.16
Н. 180см x 140см	16.10.18
Н. 200см x 140см	16.10.20
Н. 220см x 140см	16.10.22
Н. 240см x 140см	16.10.24
Н. 260см x 140см	16.10.26
Н. 280см x 140см	16.10.28
Н. 300см x 140см	16.10.30

Бесцветные шторы по размерам заказчика 16.10.99

Аксессуары для штор

S-образный крюк для подвешивания на стальной канат или бегунок	10.48.30
Пластиковое подвесное кольцо для труб с макс. Ø35мм	10.48.40
Стальное подвесное кольцо для труб с макс. Ø35мм, 7 штук	10.48.50.0007
Усиленное стальное подвесное кольцо для труб Ø40мм	10.48.55
Отдельные люверсы для самостоятельной установки	10.00.00
Предустановленные латунные люверсы	50.01.10
Предустановленные пластиковые люверсы	10.01.10



Особые условия для индивидуального заказа

- Пожалуйста точно указывайте высоту и ширину шторы!
- Вдоль одной горизонтальной стороны устанавливаются пластиковые люверсы через 20см.
- Периметр обрабатывается 5см швом.
- (Если необходимо) по обеим вертикальным сторонам устанавливаются кнопки.
- Минимальный размер шторы 1м².
- Минимальная длина одной стороны 100см.
- Максимальная площадь одной шторы 25м².
- В связи с эластичностью ПВХ материала, допускается погрешность при изготовлении штор относительно указанных размеров
- Шторы, выполненные по индивидуальному заказу, возврату не подлежат.

Прозрачные защитные полосы для шлифовки

53 СовПлим – Каталог 2010 – www.sovplym.ru



Прозрачные полосы предназначены для применения на рабочих местах где необходима защита от шлифовальных искр. Рекомендуется использовать полосы при регулярной механической нагрузке.

Защитные полосы выпускаются толщиной 2, 3 или 4мм и шириной 200, 300 или 400мм. Полосы могут быть нарезаны любой необходимой длины, либо приобретены целыми рулонами по 50м, либо частью рулона. Для подвешивания полос предлагаются пластиковые клипсы для труб диаметром до 55мм.

Прозрачные полосы не поддерживают горения и выдерживают попадание шлифовальных искр. Однако, они не предназначены для использования в качестве сварочного покрывала и не выдерживают открытого огня или интенсивного нагрева. Прозрачные защитные полосы не обеспечивают визуальной защиты от опасного сварочного излучения.

По заказу, возможно поставить прозрачные ПВХ полотнища из материала различной толщины и ширины.

Прозрачные защитные полосы в рулонах

Прозрачные защитные полосы для шлифовки поставляются в рулонах, либо нарезаются на сегменты необходимой длины. Длина рулона – 50м. Данные полосы защищают от шлифовальных искр.

Полосы в рулонах по 50 метров

Прозрачные защитные полосы для шлифовки

200 x 2мм, не разрезанные	26.20.22
300 x 2мм, не разрезанные	26.20.02
300 x 3мм, не разрезанные	26.20.03
400 x 4мм, не разрезанные	26.20.44

Нарезанные прозрачные защитные полосы

Прозрачные защитные полосы для шлифовки нарезаются в размер согласно обычным стандартам.

Нарезанные полосы в рулонах по 50 метров

Прозрачные защитные полосы для шлифовки

300 x 2мм, нарезанные согласно обычным стандартам	26.20.02.91
300 x 3мм, нарезанные согласно обычным стандартам	26.20.03.91

Сырье для полос это мягкий, эластичный ПВХ. При нарезке полос допускается максимальная погрешность +/- 5см от указанных размеров!

При необходимости, существует возможность поставки полос на 5см длиннее чем требуется, для подгонки на месте установки



Клипсы для подвешивания полос

Стандартная 20см клипса	20.11.01
10см клипса, для установки в начале сборки или следующей за точкой опоры	20.11.09
Вставка 5см, для 5см нахлеста, либо для использования у точки опоры с 10см клипсой	20.11.90

Подробности приведены в руководстве по установке на стр. 13 + 14.



20.11.01



20.11.09



20.11.90

Защита от шума

**Шумопоглощающие стенки
и гибкие шторы снижают
уровень шума
в рабочих помещениях.**

55 СовПлим – Каталог 2010 – www.sovplym.ru



Широкий спектр шумопоглощающих изделий СовПлим существенно снижает уровень шума и позволяет компаниям соответствовать применяемым стандартам в этой области. Звукозащитные изделия обеспечивают повышение производительности и качества труда в шумных помещениях.

Уникальная, компактная конструкция шумопоглощающих стеновых панелей, со встроенными шумопоглощающими элементами, обеспечивают не только затухание звука, но и снижение шума во всем рабочем помещении. Модульная система обеспечивает легкую и быструю сборку (а следовательно и снижение затрат), перемещение, расширение или изменение конфигурации. Система шумопоглощающих панелей, предлагаемых фирмой

СовПлим, существенно превосходит в качестве все известные системы конкурентов.

Компания СовПлим предлагает специальные шумопоглощающие кабины для ограждения наиболее шумных процессов шлифовки, которые можно оснастить системами вентиляции. В таких кабинах шлифовальщик полностью огражден от остальной рабочей зоны, что обеспечивает оптимальное снижение уровня шума.

Там где необходимы гибкие ограждения, можно использовать шумопоглощающие шторы или полосы.

Все шумопоглощающие изделия были протестированы известными международными контролирующими организациями. Там где это необходимо,



Сварочные шумопоглощающие кабины 59

Перегородки рабочих цехов 63

Шлифовальные шумопоглощающие кабины 65

Дополнения к шумопоглощающим кабинам 69



изделия были также проверены на сопротивление горению.

Шумопоглощающие изделия установлены на многих промышленных производствах, в административных и учебных учреждениях. Зачастую, разрабатывались новые и/или индивидуальные решения для соответствия требованиям заказчика. Фирма СовПлим доказала свое превосходство, особенно в небольших помещениях с большим количеством работающих людей (тренировочные центры). Огромный опыт компании в различных проектах гарантирует эффективное решение любых задач, связанных с шумленностью помещений.

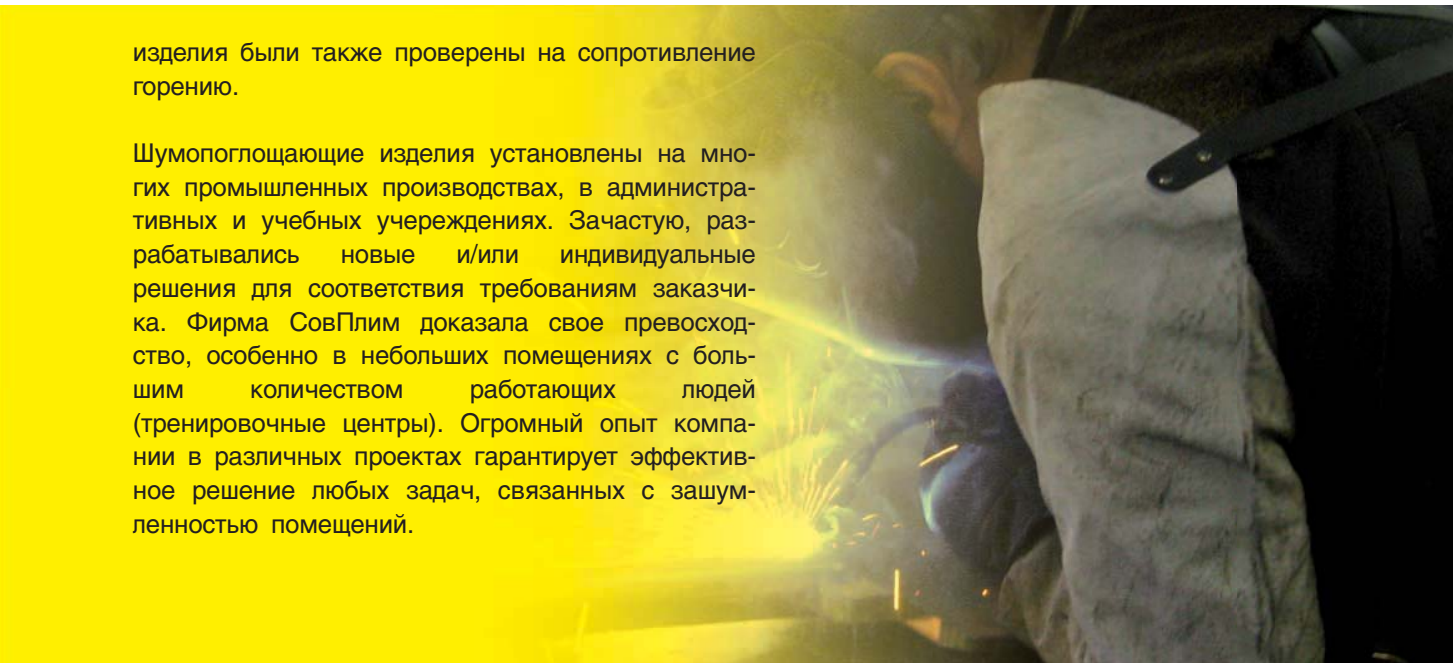

Защита от излучения

Защита от искр и брызг

Защита от шума

Ограждения

Проекты

Защита от шума

57 СовПлим – Каталог 2010 – www.sovplym.ru

Насыщенность современного производства средствами механизации в сочетании с обязательными системами вентиляции и кондиционирования воздуха создает устойчивый общий шумовой фон помещений, который не редко достигает максимально допустимого Санитарными нормами СН 2.2.4/2.1.8.562-96 уровня – 80 дБА. При этом в одном и том же помещении могут производиться работы, как связанные с источниками шума, например ручные механизированные инструменты, станочное оборудование так и работы не связанные с источниками шума, для которых допустимые уровни шума различаются от 60 до 80 дБА, например:

- рабочие места цехового управленческого аппарата – 60 дБА;

- операторская работа по точному графику – 65 дБА;
- рабочие места за пультами в кабинах наблюдения и дистанционного управления – 75 дБА;
- выполнение работ средней нервной напряженности и физической нагрузки (сварка, монтаж, окраска, изоляция и пр.) – 80 дБА.

Для обеспечения высокой эффективности работ и сокращения потерь рабочего времени в этих условиях есть два выхода – разделять работы с разными требованиями к допустимым уровням шума в разных помещениях или применять Шумопоглощающие панели и экраны.





Защита от излучения

Защита от искр и брызг

Защита от шума

www.sovplym.ru

58



Ограждения

Проекты

Шумопоглощающие панели снижают уровни звукового давления, как в зоне действия прямого звука, так и в промежуточной зоне. За счет уменьшения отраженного звука панели так же снижают уровень шума на рабочих местах с источниками шума. Для источников шума, уровни звуковой мощности которого на 15 и более дБ выше, чем у остальных источников шума из панелей устраивают экраны, выгородки или кабины, окружающие источник шума со всех сторон. Максимально возможный эффект может составлять 19 дБА.

Способ применения экранов и выгородок определяется разделом 10 СНиП 23-03-2003 «Защита от шума».

СВАРОЧНЫЕ ШУМОПОГЛОЩАЮЩИЕ КАБИНЫ

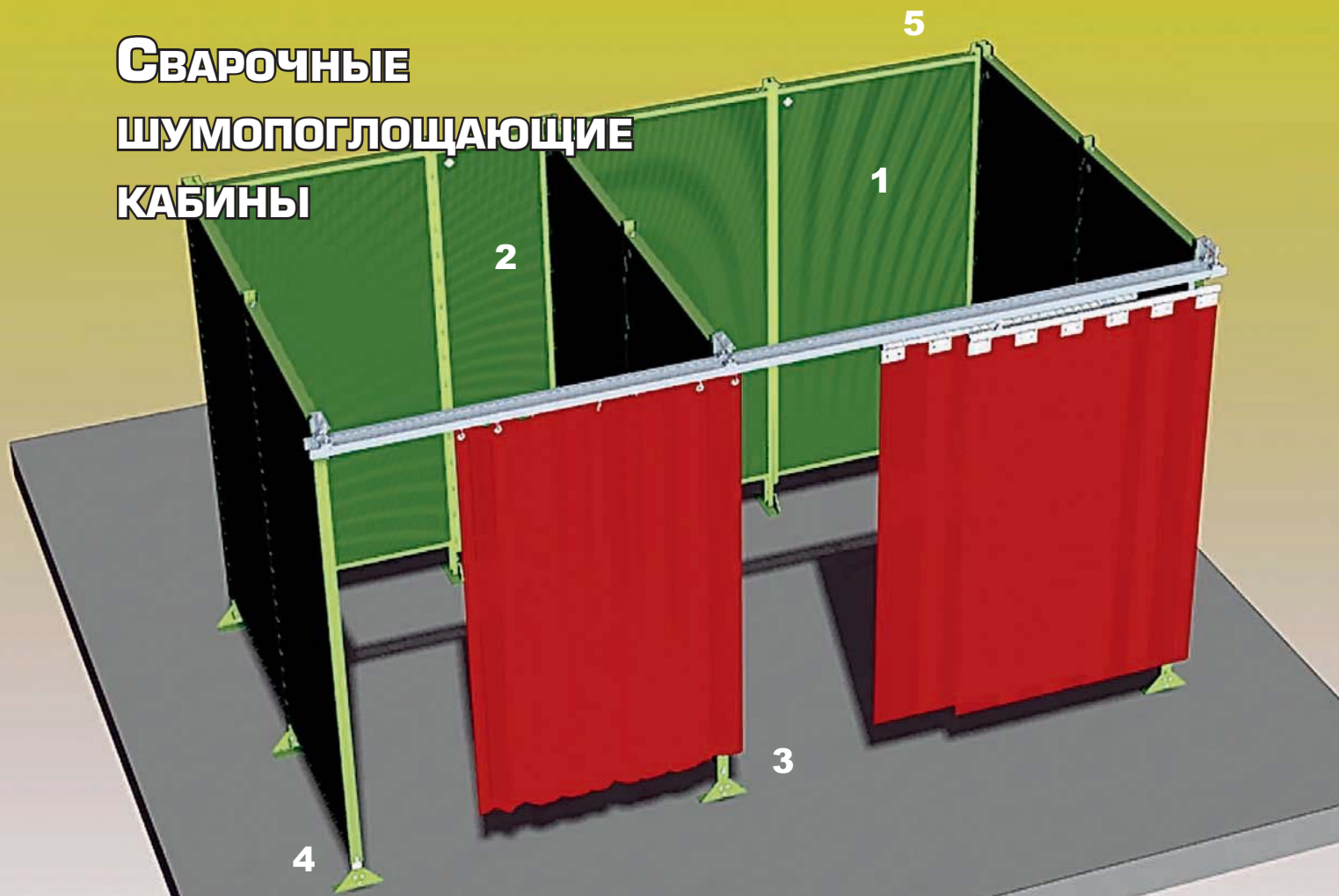

59 СовПлим – Каталог 2010 – www.sovplym.ru



Шумопоглощающие изделия состоят из стандартных элементов со звукоизолирующими и звукопоглощающими свойствами. Стандартные элементы имеют толщину 50мм, ширину 1012мм или 512мм и высоту 2200мм. Особые ножки позволяют устанавливать элементы конструкции на свободном пространстве примерно в 180мм. Стандартные элементы покрыты зеленой краской RAL 6011, поглощающей УФ излучение. Вся система легко и быстро монтируется и также легко может быть в последствии изменена. Передняя часть кабины может быть оснащена полосами или шторами с одиночной или двойной рельсовой системой.

1 Элемент конструкции 2200 x 1012 x 50мм, цвет зеленый RAL 6011	45.00.00.2010
2 Элемент конструкции 2200 x 512 x 50мм, цвет зеленый RAL 6011	45.00.00.2005
3 Регулируемая ножка, цвет зеленый RAL 6011	45.10.00
4 Крепеж для установки дополнительной ножки на модульный элемент	45.35.20
5 Соединение для модульных элементов 90°	45.20.01

Сварочные шумопоглощающие кабины

Защита от излучения

Защита от искр и брызг

Защита от шума

Ограждения

Проекты



www.sovplym.ru

60



Ассортимент шумопоглощающих изделий может быть дополнен широким набором дополнительных аксессуаров. На приведенной выше картинке можно увидеть как эти аксессуары используются на практике. Монтажная пластина для подводки газа, кислорода и электричества очень удобна в использовании, что не раз доказано на практике. Также, широко распространенные опции это шумопоглощающие элементы, дополненные ударопрочными пластинами и консоли для установки наиболее часто используемых вытяжных устройств. Кроме этого, существуют различные крепежи для установки рельса или трубы в передней части кабины.

1 Шумопоглощающий элемент с ударопрочным окном, размер элемента 2200x1012x50мм	45.00.03.2010
2 Консоль для установки вытяжного устройства, ширина 200см	45.30.15.2022
3 Набор для крепления консоли к соединительному столбу	45.20.10
4 Специальная регулируемая ножка, зеленая RAL 6011, для установки вплотную к стене	45.10.03
5 Особая, удлиненная рельсовая опора	45.35.05
6 Крепеж для установки рельса и/или трубы	80.10.01
7 Особая рельсовая опора	45.35.03
8 Опоры (набор из 2шт) для установки настенного модуля в любом месте элемента	45.35.20.0002
9 Монтажная пластина для подводки газа, кислорода, электричества и т.д.	45.33.03.4596

Сварочные щумопоглощающие кабины



61 СовПлим – Каталог 2010 – www.sovplym.ru



Сварочные шумопоглощающие кабины

Защита от излучения

Защита от искр и брызг

Защита от шума

www.sovplym.ru

62

Ограждения

Проекты

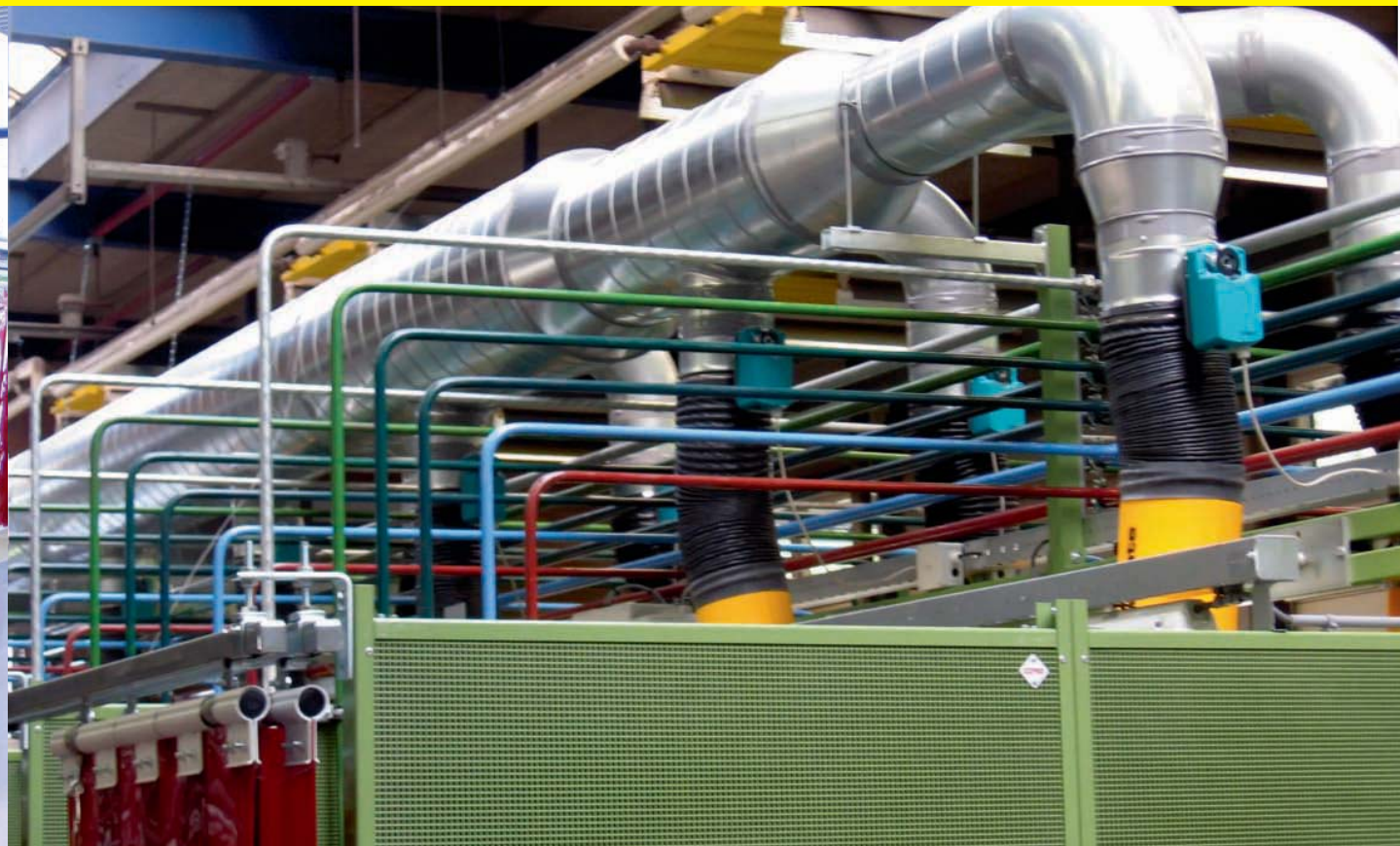

Перегородки рабочих цехов



63 СовПлим – Каталог 2010 – www.sovplym.ru



Кроме изделий для ограждения сварочных постов, предлагаются специальные изделия для организации рабочего пространства. Эти изделия предназначены для общего разделения рабочих зон. Например, они могут быть использованы для ограждения определенных производственных областей или создания перегородки между рабочими местами и зоной отдыха.

На этой странице приведены примеры некоторых проектов. Как всегда, Вы можете рассчитывать на помощь наших консультантов. Пожалуйста, свяжитесь с нашим отделом продаж для организации встречи.

Перегородки рабочих цехов



www.sovplym.ru

64

Защита
от излучения

Защита от искр
и брызг

Защита от шума

Ограждения

Проекты



Программа по защите от шума предлагает еще 2 продукта, которые позволяют уменьшить уровень шума.

Шумопоглощающая штора

Продукция специально создана как гибкая защита против шума.

Размер под заказ. Максимальная ширина 150см

92.15.01

Изготовлена из шумогасящих материалов, с PVC облицовкой, пенной сердцевиной и открытой сетчатой структурой для адсорбции звука на задней поверхности ограждения. Шторы изготавливаются в необходимый размер, обстрачиваются по кругу и имеют усиленные проушины в верхней части для их подвеса.

Мобильный шумопоглощающий экран

Экран выполнен из 2 шумопоглощающих элементов, установленных на подвижной раме, что обеспечивает максимальную мобильность.

Высота 2200мм x ширина 2100мм x толщина 50мм.

46.30.00.2221

Передвигается на 4 колесиках с тормозом, окрашен зеленой порошковой краской RAL 6011.

Шумопоглощающие шлифовальные кабины



65 СовПлим – Каталог 2010 – www.sovplym.ru



Это специально разработанная звукоизолирующая кабина для интенсивной шлифовки. Элементы перфорированы только с внутренней стороны. Эта кабина оснащена звукоизолирующей дверью, которая поставляется с безопасным замком на внутренней стороне и ограничителем снаружи. Дверь всегда устанавливается спереди в левой части. Кабина поставляется с профилем для крепления стеновых панелей напрямую к полу. Один из потолочных элементов поставляется с отверстием (200 x 200мм) для установки вытяжки или вытяжного устройства.

Общее снижение шума, по данным Датского исследовательского института TNO, составляет 29дБ. Стандартная шлифовальная кабина окрашена в зеленый цвет RAL 6011.

Шумопоглощающая кабина для шлифовки 200x300x250см (как показано выше)	46.05.23
Шумопоглощающая кабина 200x200x250см	46.05.22

Шумопоглощающие шлифовальные кабины

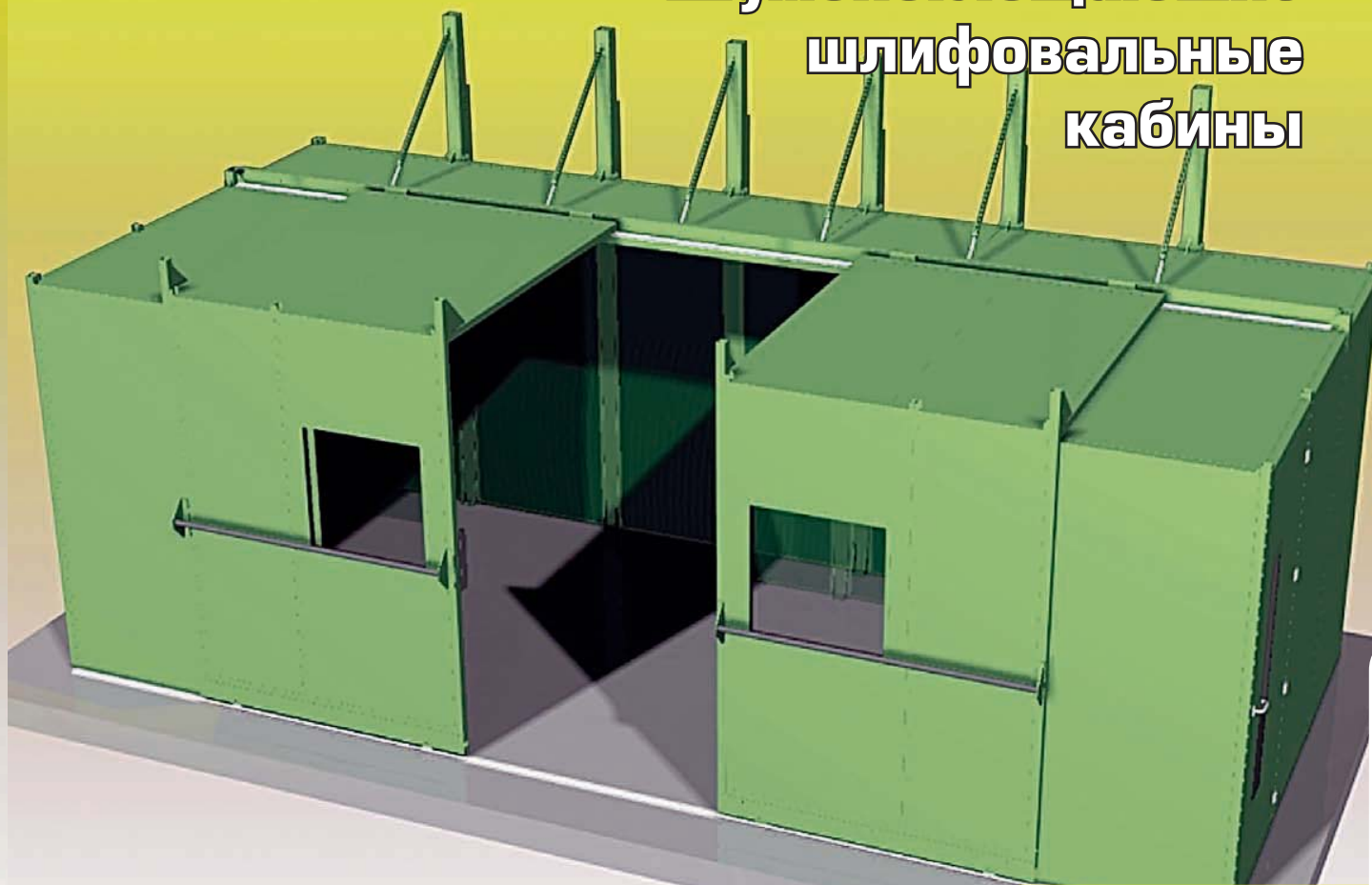

www.sovplym.ru

66



Кроме стандартных шумопоглощающих кабин, представленных на предыдущей странице, СовПлим может предложить и другие варианты кабин, с размерами или дизайном, отличными от стандартных.

Такие кабины разрабатываются в тесном сотрудничестве с заказчиком и учитывают его особые пожелания. Кроме этого, к разработке привлекаются поставщики систем вытяжной вентиляции и электрических систем.

Вы можете рассчитывать на полноценные консультации наших специалистов. Обращайтесь в наш отдел продаж для согласования встречи.

Защита
от излучения

Защита от искр
и брызг

Защита от шума

Ограждения

Проекты

Шумопоглощающие шлифовальные кабины



Шумопоглощающие шлифовальные кабины

Защита
от излучения

Защита от искр
и брызг

Защита от шума

Ограждения

Проекты



www.sovplym.ru

68



Сварочный стол



69 СовПлим – Каталог 2010 – www.sovplym.ru



Для оснащения сварочных кабин предлагается широкий спектр сварочных столов.

Все сварочные столы выполнены из уголков 40 x 40мм. Они покрыты зеленой порошковой краской RAL 6011. Столы поставляются с решеткой и/или огнезащитными кирпичами.

Сварочные столы поставляются в разобранном виде с подробной инструкцией по сборке.

Сварочный стол с решеткой и кирпичами

Длина 630мм x ширина 850мм x высота 800мм

Рабочая поверхность – решетка и огнеупорные кирпичи, цвет – зеленый RAL 6011 45.41.01.6385

Длина 630мм x ширина 1100мм x высота 800мм

Рабочая поверхность – решетка и огнеупорные кирпичи, цвет – зеленый RAL 6011 45.41.01.6311

Сварочный стол

Длина 630мм x ширина 600мм x высота 800мм

Рабочая поверхность – решетка, цвет – зеленый RAL 6011 45.41.02.6360

Длина 630мм x ширина 850мм x высота 800мм

Рабочая поверхность – решетка, цвет – зеленый RAL 6011 45.41.02.6385

Длина 630мм x ширина 1100мм x высота 800мм

Рабочая поверхность – решетка, цвет – зеленый RAL 6011 45.41.02.6311

Сварочный стол без решетки и кирпичей

Длина 630мм x ширина 630мм x высота 800мм, цвет – зеленый RAL 6011 45.49.00.6360

Длина 630мм x ширина 850мм x высота 800мм, цвет – зеленый RAL 6011 45.49.00.6385

Длина 630мм x ширина 1100мм x высота 800мм, цвет – зеленый RAL 6011 45.49.00.6311



Дополнительные аксессуары

Огнеупорные кирпичи 120 x 250мм, набор из 5шт. 45.49.01.0001

Опорная пластина для огнеупорных кирпичей 45.49.01.0002

Решетка для сварочного стола 620 x 590мм 45.49.02.6259

Решетка для сварочного стола 620 x 840мм 45.49.02.6284

Решетка для сварочного стола 620 x 1100мм 45.49.02.6209

Держатель для крепления рабочих деталей к столу 45.49.50.0001

Элементы ограждений

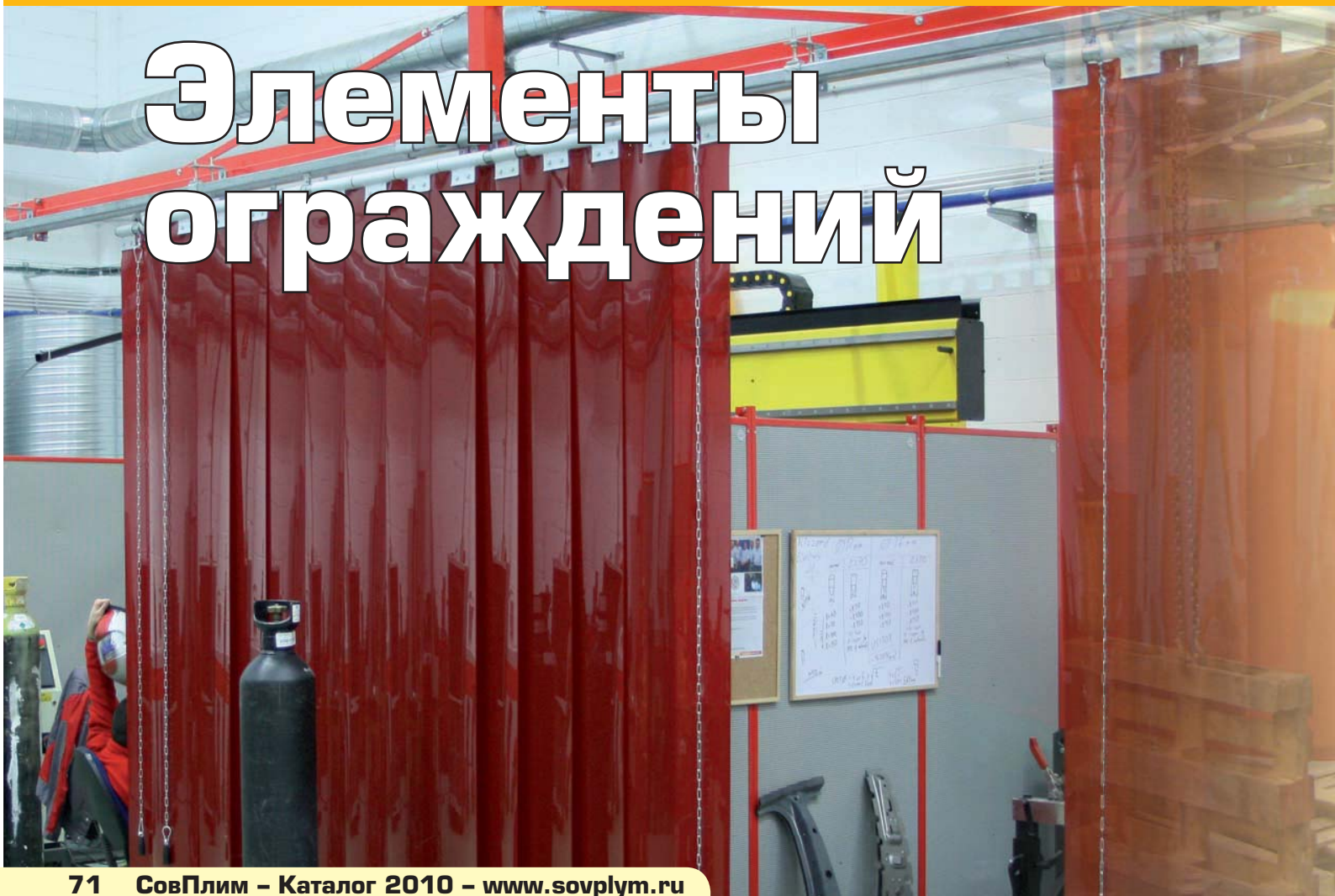

71 СовПлим – Каталог 2010 – www.sovplym.ru





Поворотные консоли 73

Колонны 75

Крепежные опоры 76

Рельсы 77

Трубы 78

Кабельные катушки 79

Защита от излучения

Защита от искр и брызг

Защита от шума



Ограждения

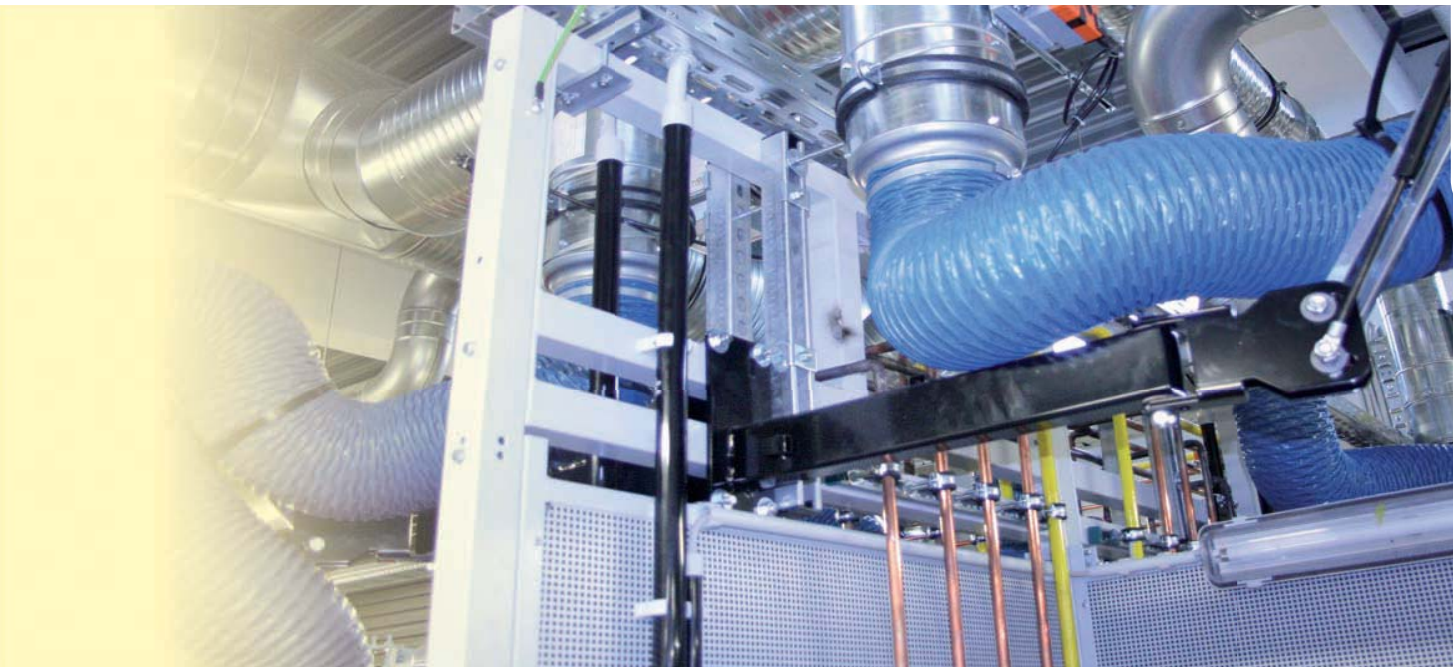

Проекты

Консоли

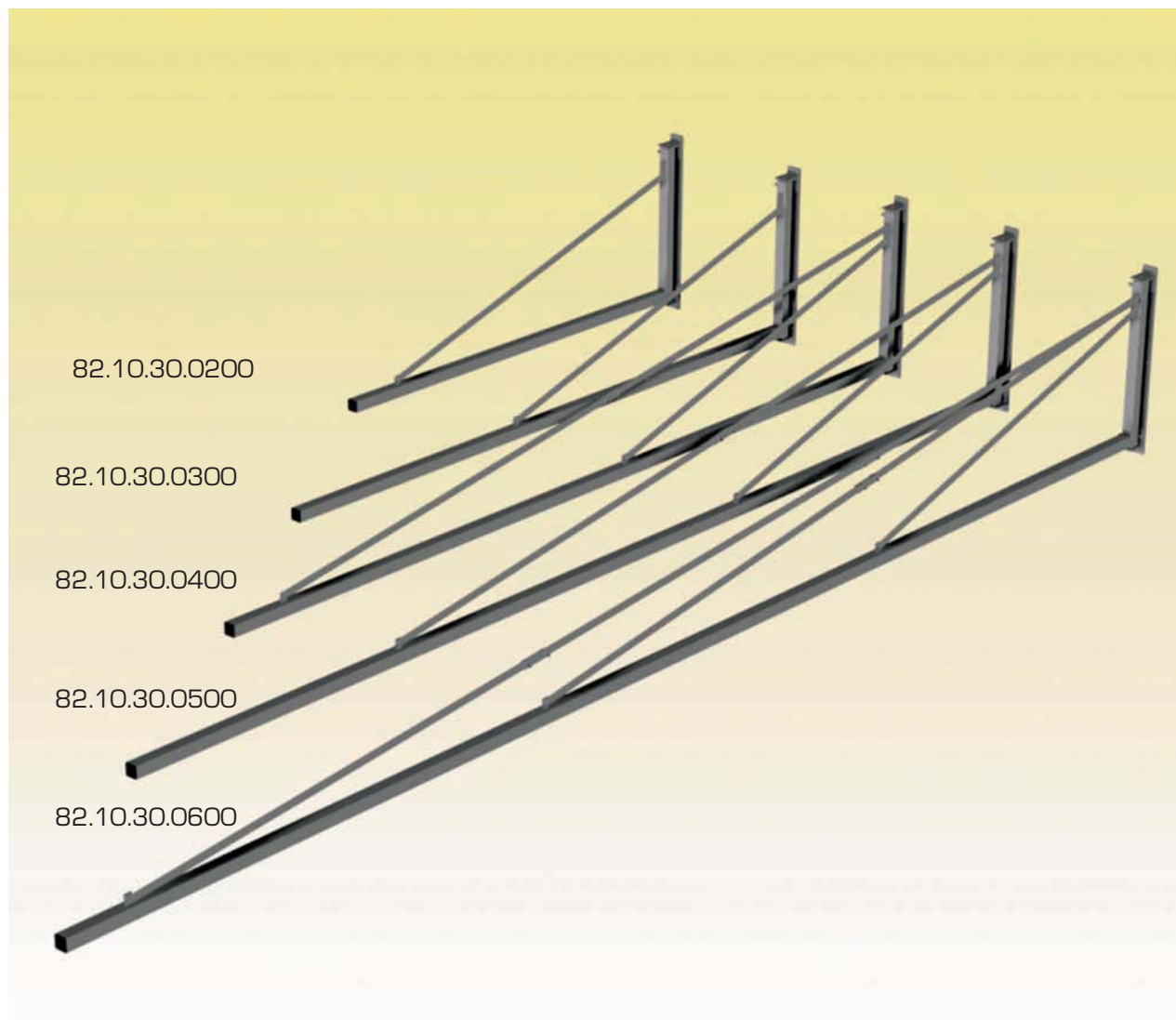

73

Поворотная консоль, максимальная длина 3 метра, выполнена из прямоугольной трубы 50 x 50мм. Покрывается серой порошковой краской (RAL 7035). Оснащается механической петлей и пластиной для крепления к стене или колонне.

Поворотная консоль, длина 200см	82.10.30.0200
Поворотная консоль, длина 300см	82.10.30.0300
Поворотная консоль, длина 400см	82.10.30.0400
Поворотная консоль, длина 500см	82.10.30.0500
Поворотная консоль, длина 600см	82.10.30.0600

Специальные крепежи для установки трубы или рельса под поворотной консолью приведены на стр. 82.

Поворотные консоли

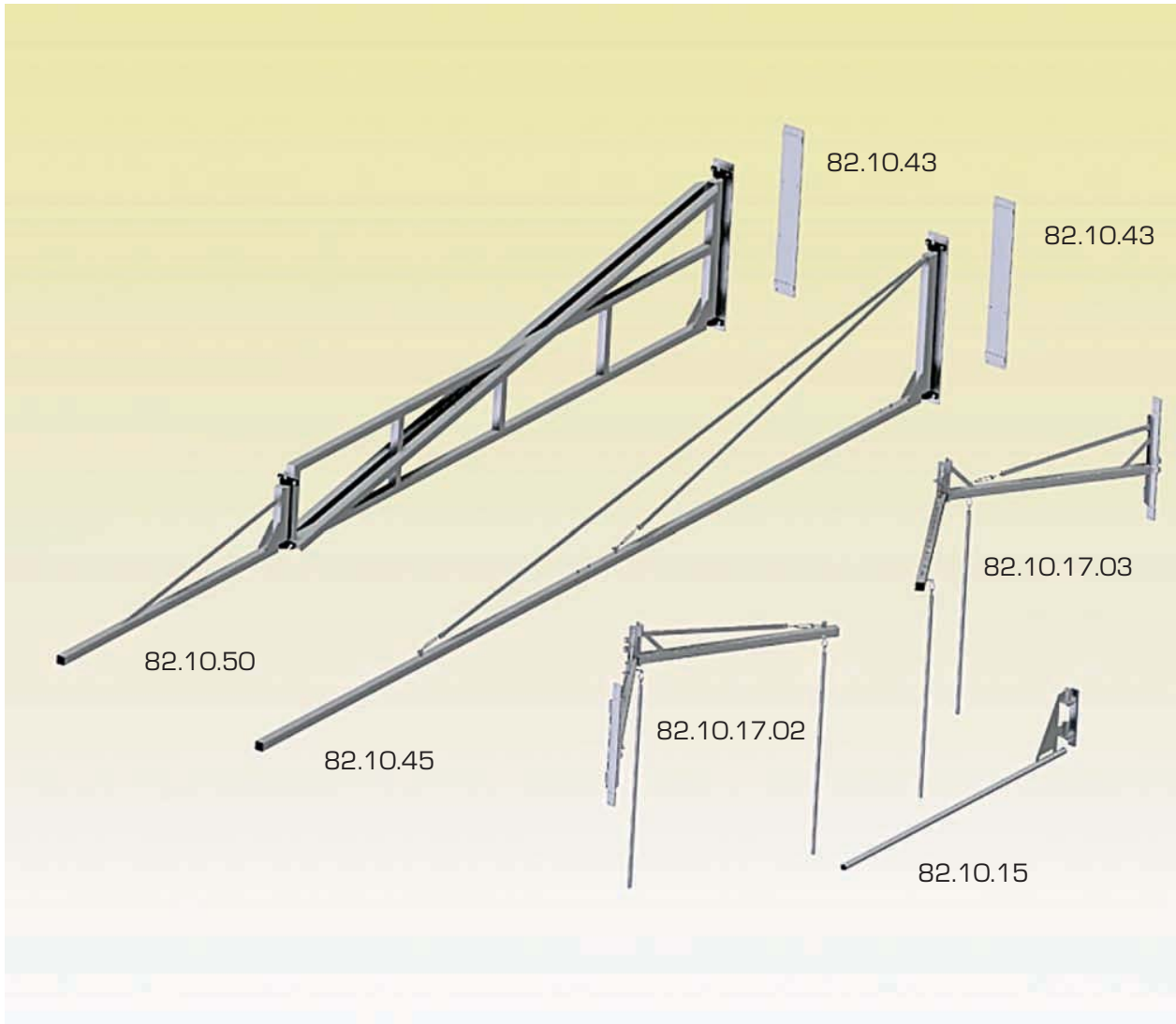

74

Поворотная консоль, 6м (4 + 2м), выполнена из двойной балки 50 х 50мм. Комплектуется двумя петлями с подшипниками. Для крепления к стене, необходимо отдельно заказать специальную крепежную пластину; № 82.10.43. 82.10.50

Поворотная консоль, максимальная длина 6м, балка выполнена из прямоугольной трубы 50х50мм. Комплектуется петлей с подшипником и регулируемым тормозом. Для крепления к стене, необходимо отдельно заказать специальную крепежную пластину; № 82.10.43. 82.10.45

Поворотная консоль с сочленением, максимум 300см, с 2 петлями, полностью складываемая. Комплектуется 2 болтами для фиксации в раскрытом положении. Покрыта серой порошковой краской RAL 7035. Может комплектоваться всеми типами сварочных штор или полос.

Для открывания и закрытия имеются специальные стальные рычаги

Поворотная консоль, поворачивается влево 82.10.17.02

Поворотная консоль, поворачивается вправо 82.10.17.03

Поворотная консоль, максимальная длина 2м, выполнена из трубы Ø35мм. Покрыта серой порошковой краской (RAL 7035). Комплектуется механической петлей и пластиной для крепления к стене или колонне. 82.10.15

Крепежная пластина для поворотной консоли 82.10.50 или 82.10.45 82.10.43

Специальные крепежи для установки трубы или рельса под поворотной консолью приведены на стр. 82.

Защита от излучения

Защита от искр и брызг

Защита от шума

Ограждения

Проекты

Колонны и столбы

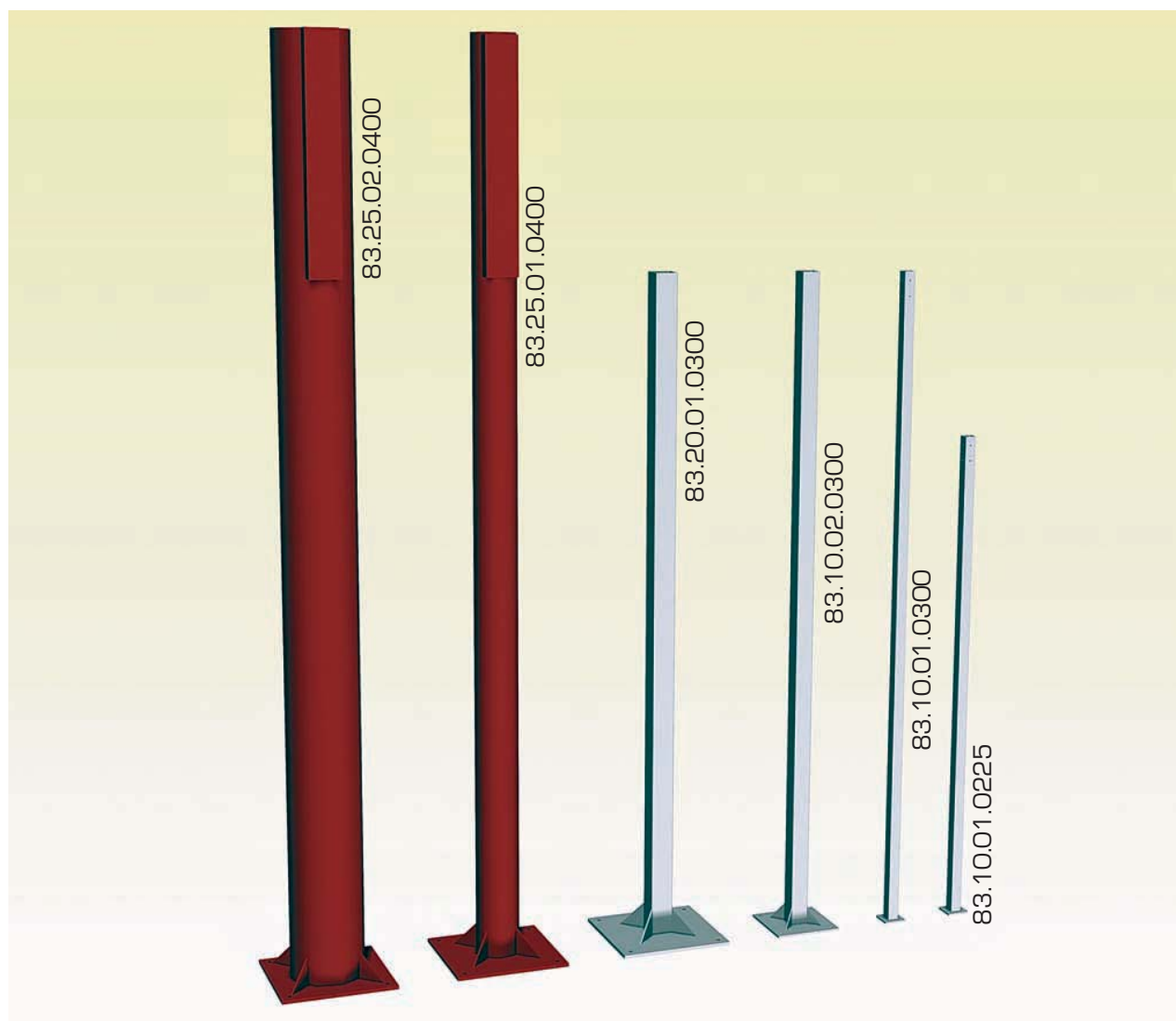

75

Колонна, высота 4.000мм, выполнена из круглой трубы $\varnothing 323\text{мм} \times 6\text{мм}$.

Оснащена площадкой в основании $500 \times 500 \times 15\text{мм}$.

83.25.02.0400

Колонна, высота 4.000мм, выполнена из круглой трубы $\varnothing 193,7\text{мм} \times 6,3\text{мм}$.

Оснащена площадкой в основании $500 \times 500 \times 15\text{мм}$.

83.25.01.0400

Колонна, высота 300см, со стальной мачтой $100 \times 100 \times 4\text{мм}$

и площадкой в основании $500 \times 500 \times 15\text{мм}$

83.20.01.0300

Колонна, высота 300см, со стальной мачтой $80 \times 80 \times 3\text{мм}$

и площадкой в основании $300 \times 300 \times 10\text{мм}$

83.10.02.0300

Колонна, высота 300см, со стальной мачтой $50 \times 50 \times 2\text{мм}$

и площадкой в основании $110 \times 110 \times 8\text{мм}$

83.10.01.0300

Колонна, высота 225см, со стальной мачтой $50 \times 50 \times 2\text{мм}$

и площадкой в основании $110 \times 110 \times 8\text{мм}$

83.10.01.0225

Крепежные опоры

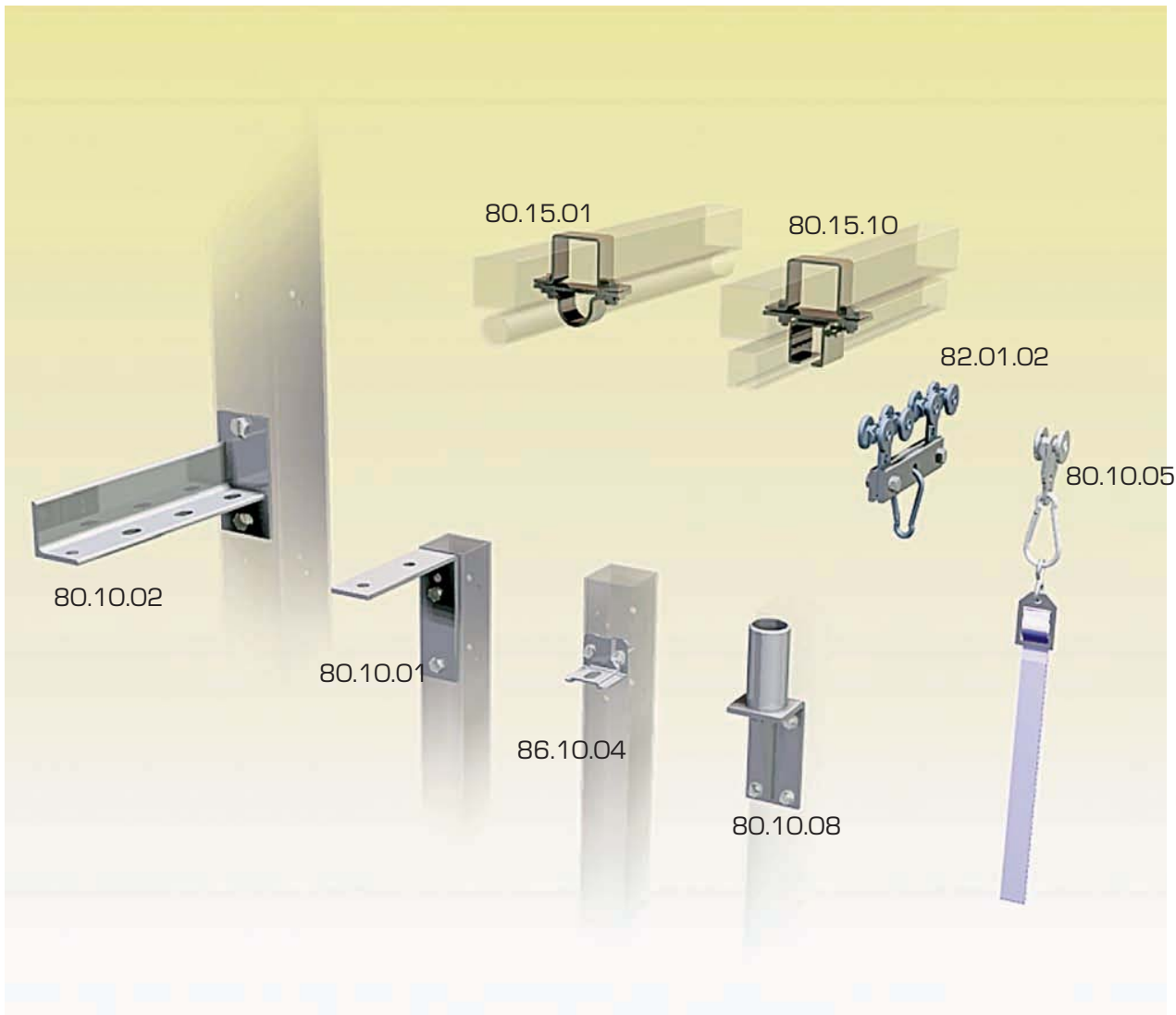

76

Стандартный набор для крепления трубы Ø33,7мм под поворотной консолью	80.15.01
Стандартный набор для установки рельса 30 x 35мм под поворотной консолью	80.15.10
Поворотная петля для установки шлангов в рельсовую систему	80.10.05
Набор для крепления подающего механизма, вкл. бегунки, крюк и цепь с захватом	82.01.02

Усиленный настенный крепеж для крепления двойного рельса или трубы к стене или колонне	80.10.02
Настенный крепеж для крепления двойного рельса или трубы к стене или колонне	80.10.01
Настенный крепеж для крепления рельса 86.10.02 или 86.10.03	86.10.04
Настенная петля для поворотных консолей Robusto и Omnium	80.10.08

Внимание! Комбинации поворотных консолей и колонн:

Заказы на поворотные консоли (для полос или штор), которые будут установлены на одну из указанных на стр. 81 колонну, поставляются только в приведенных ниже комбинациях.

Макс. длина консоли	Макс. высота штор 250см	Макс. высота штор 500см	Макс. высота полос 250см	Макс. высота полос 500см
2 метра	колонна 83.10.02.0300	колонна 83.10.02.0300	колонна 83.10.02.0300	колонна 83.20.01.0300
3 метра	колонна 83.10.02.0300	колонна 83.10.02.0300	колонна 83.20.01.0300	колонна 83.20.01.0300
4 метра	колонна 83.10.02.0300	колонна 83.20.01.0300	колонна 83.25.01.0400	колонна 83.25.01.0400
5 метра	колонна 83.20.01.0300	колонна 83.20.01.0300	колонна 83.25.01.0400	колонна 83.25.02.0400
6 метра	колонна 83.20.01.0300	колонна 83.20.01.0300	колонна 83.25.02.0400	колонна 83.25.02.0400

Защита от излучения

Защита от искр и брызг

Защита от шума

Ограждения

Проекты

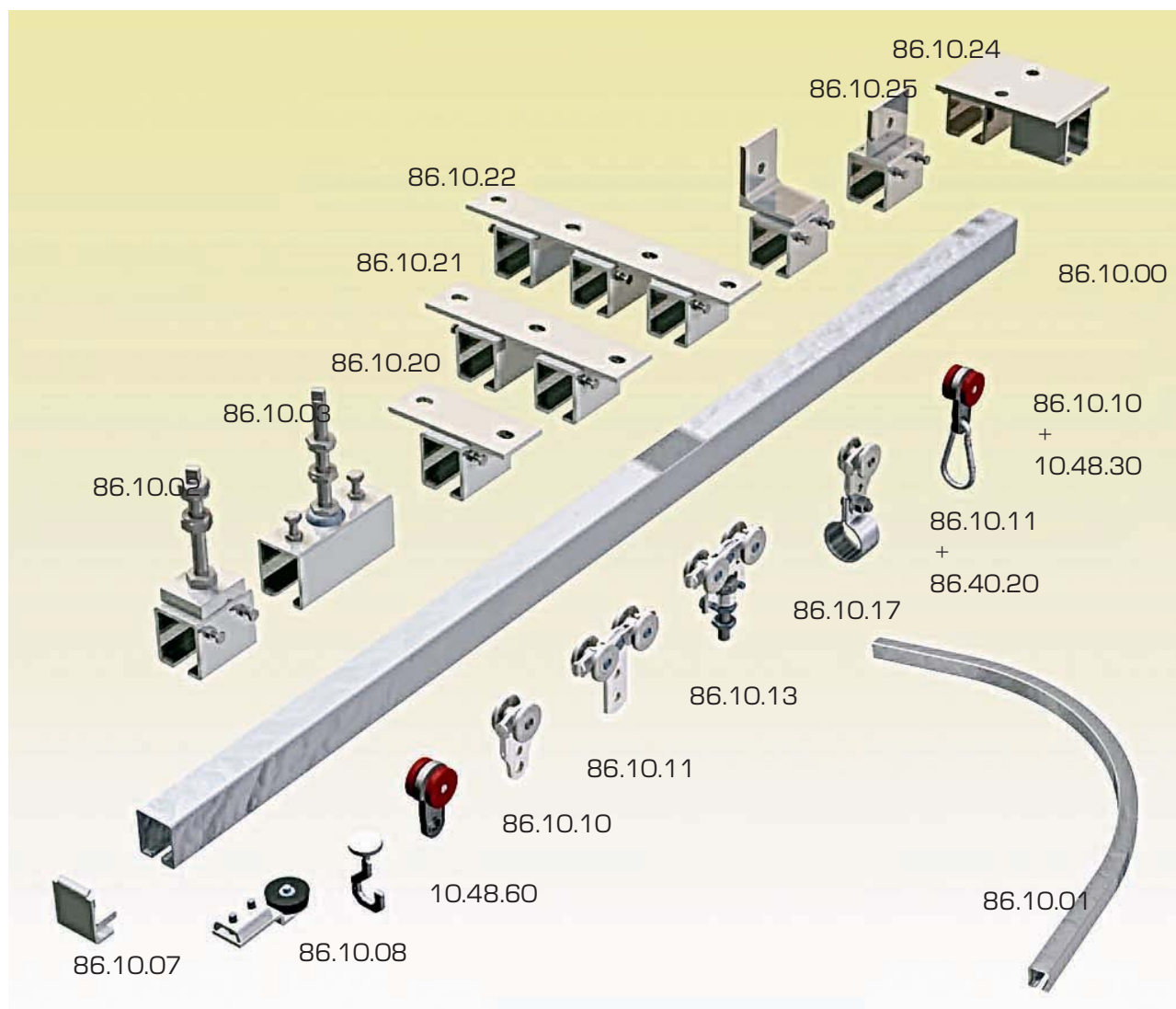

Опора рельса с длинным болтом M10 для рельса 30 x 35мм	86.10.02
Соединение для рельса с длинным болтом M10. Для рельса 30 x 35мм	86.10.03
Потолочный крепеж для одиночного рельса 30 x 35мм	86.10.20
Потолочный крепеж для двойного рельса 30 x 35мм	86.10.21
Потолочный крепеж для тройного рельса 30 x 35мм	86.10.22
Настенный крепеж для рельса 30 x 35мм	86.10.15
Рельсовая опора	86.10.25
Потолочный 90мм рельсовый крепеж для одиночного рельса 30 x 35мм	86.10.24
Рельс 30 x 35мм (один метр), максимальная длина 4 метра	86.10.00
Ролик с двумя колесами	86.10.10
Металлический карабин	10.48.30
Металлический ролик с двумя колесами	86.10.11
Трубный зажим, для трубы Ø33,7мм	86.40.20
Мет. ролик с 4 колесами, с поворотным резьбовым элементом M10 для рельса 30 x 35мм	86.10.17
Мет. ролик с 4 колесами, для рельса 30 x 35мм	86.10.13
Металлический ролик с двумя колесами	86.10.11
Ролик с двумя колесами	86.10.10
Пластиковый крюк для крепления шторы к рельсу 30 x 35мм	10.48.60
Стопор с буфером для рельса 30 x 35мм	86.10.08
Концевая заглушка для рельса 30 x 35мм	86.10.07
Изгиб рельса 90°, для рельса 30 x 35мм	86.10.01

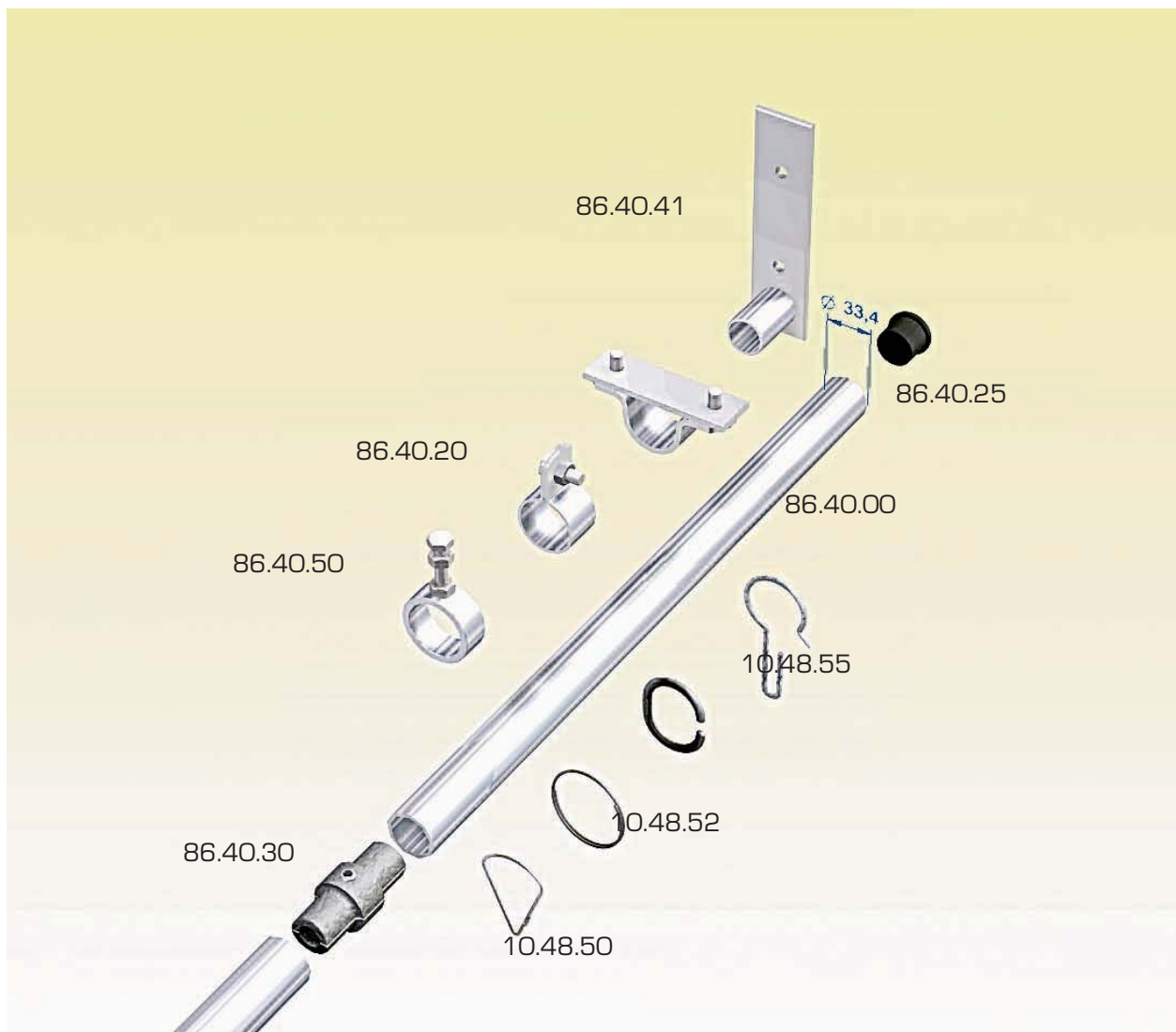

Соединение для труб $\varnothing 33,7$ мм. Используется только после опоры	86.40.30
Стальные кольца для подвешивания, труба не более $\varnothing 33,7$ мм (набор из 7шт.)	10.48.50.0007
Кольца для подвешивания из нержавеющей стали	10.48.52
Пластиковые кольца для подвешивания, труба не более $\varnothing 33,7$ мм	10.48.40
Усиленные стальные кольца для подвешивания. Макс. диаметр трубы $\varnothing 40$ мм	10.48.55
Опора для трубы с болтом (M8 x 35). Макс. диаметр трубы $\varnothing 33,7$ мм	86.40.50
Хомут для трубы $\varnothing 33,7$ мм	86.40.20
Потолочный крепеж для крепления трубы макс. $\varnothing 33,7$ мм к стене или потолку	86.40.10
Фланец для крепления трубы $\varnothing 33,7$ мм (толщина 2,9мм) к стене или колонне	86.40.41
Труба $\varnothing 33,7$ мм, толщина 2,9мм (один метр), максимальная длина 4 метра	86.40.00
Оконечная заглушка для трубы $\varnothing 33,7$ мм и толщиной 2,9мм.	86.40.25

Кабельные катушки



79 СовПлим – Каталог 2010 – www.sovplym.ru



Кабельная катушка идеальна для отгораживания рабочего пространства с одновременным предоставлением быстрого доступа к нему.

Пружина сматывает трос, длиной до 8 метров. Трос легко разматывается с барабана и закрепляется на натяжителе с противоположной стороны. На растянутый трос можно повесить шторы максимальной высотой 2 метра. Шторы можно легко сдвинуть в сторону, после чего, отсоединив трос, который втягивается барабаном, легко обеспечить доступ к рабочему пространству.

Кабельные катушки

Длина троса 8м, толщина 3мм. **Без штор.**

82.20.10

Крюк для подвешивания кабельной катушки

10.48.52

Защитные шторы

Размеры	Красные	Зеленые Green-9	Зеленые Green-6	Бронзовые
Н. 160см x 140см	16.15.16	16.19.16	16.16.16	16.17.16
Н. 180см x 140см	16.15.18	16.19.18	16.16.18	16.17.18
Н. 200см x 140см	16.15.20	16.19.20	16.16.20	16.17.20

Прозрачные шторы

Н. 160см x 140см	16.10.16
Н. 180см x 140см	16.10.18
Н. 200см x 140см	16.10.20

Желтые шторы для защиты только от УФ света!

Н. 160см x 140см	16.11.16
Н. 180см x 140см	16.11.18
Н. 200см x 140см	16.11.20



Вертикальная опускающая система

Если Вас интересует информация о подобной системе (как показана выше), обратитесь в наш отдел продаж.

Проекты



81 СовПлим – Каталог 2010 – www.sovplym.ru





Защита
от излучения

Защита от искр
и брызг

Защита от шума

www.sovplym.ru

82



Ограждения



Проекты

Проекты



83 СовПлим – Каталог 2010 – www.sovplym.ru



Проекты

Защита
от излучения

Защита от искр
и брызг

Защита от шума

Ограждения

Проекты



www.sovplym.ru

84

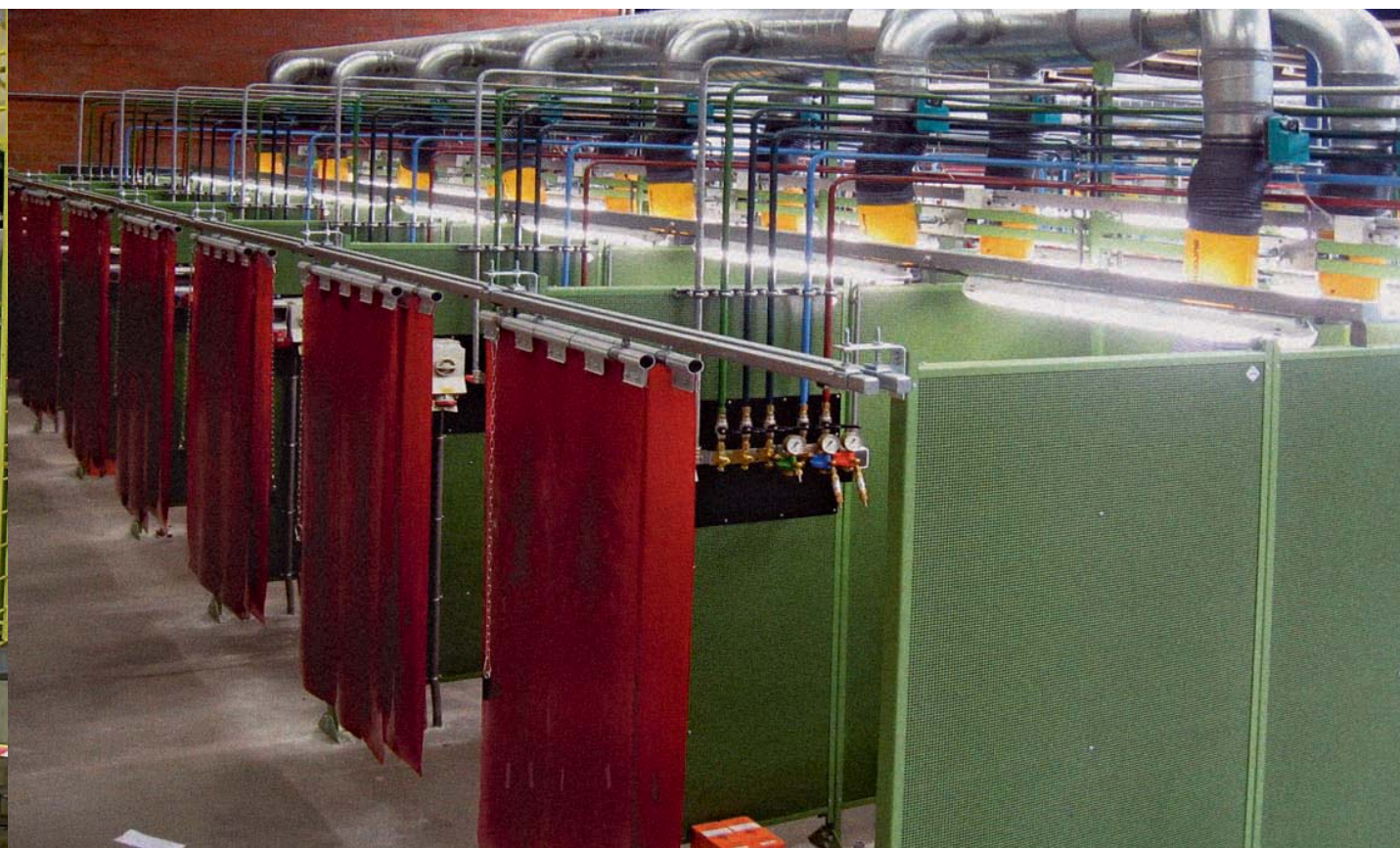

Проекты



85 СовПлим – Каталог 2010 – www.sovplym.ru



Проекты

Защита
от излучения

Защита от искр
и брызг

Защита от шума

Ограждения

Проекты



www.sovplym.ru

86



Проекты



87 СовПлим – Каталог 2010 – www.sovplym.ru



Проекты

Защита
от излучения

Защита от искр
и брызг

Защита от шума

Ограждения

Проекты



www.sovplym.ru

88

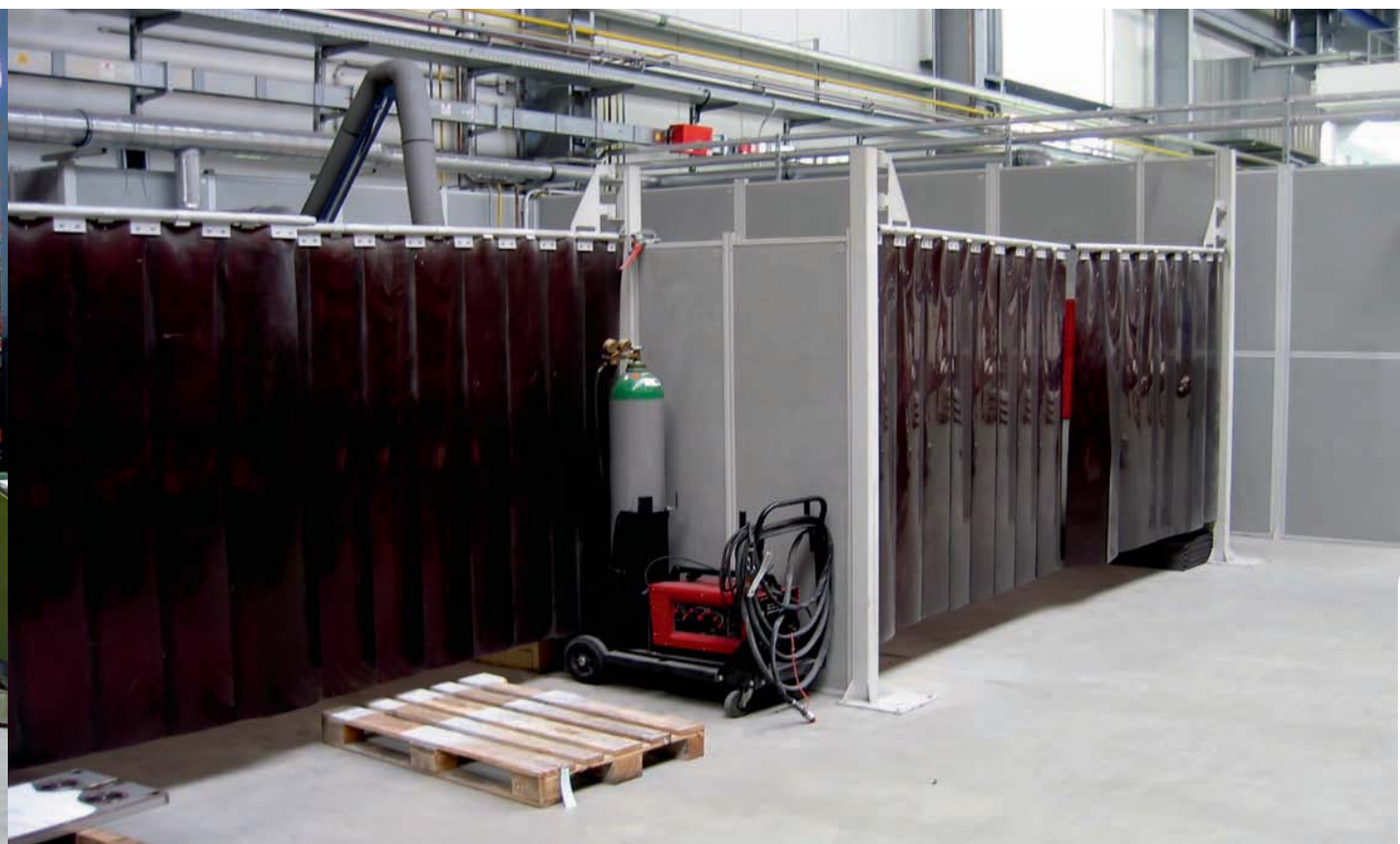

Проекты



89 СовПлим – Каталог 2010 – www.sovplym.ru



Проекты

Защита от излучения

Защита от искр и брызг

Защита от шума

Ограждения

Проекты



www.sovplym.ru

90



Прозрачные полосы

Прозрачные шторы



91 СовПлим – Каталог 2010 – www.sovplym.ru



Прозрачные шторы и полосы предназначены для защиты от сквозняков, пыли, влаги, холода, шума и т.д.

Полосы поставляются нескольких типоразмерах и в морозостойком исполнении.

Стандартная ширина штор 140см. По периметру шторы обработаны швом. По одной из 140см сторон установлены люверсы для подвешивания,

а по вертикальным сторонам – кнопки. Толщина 0,40мм. Все стандартные шторы поставляются с 7 стальными кольцами для подвешивания.

Прозрачные шторы позволят Вам:

- избежать сквозняков
- существенно снизить потери тепла или холода
- защититься от пыли, шума, насекомых и т.д.
- снизить затраты на электроэнергию

Прозрачные полосы в рулонах

Прозрачные полосы могут поставляться в рулонах или нарезанными с пробитыми отверстиями. Длина рулона 50м. Данные полосы защищают от сквозняков, пыли, влаги, холода, шума и т.д.

Полосы в рулонах по 50 метров

Бесцветные прозрачные полосы

200 x 2мм, целый рулон	26.20.22
300 x 2мм, целый рулон	26.20.02
300 x 3мм, целый рулон	26.20.03
400 x 4мм, целый рулон	26.20.44

Нарезанные прозрачные полосы

Прозрачные полосы, нарезанные в размер с пробитыми отверстиями по стандарту.

Рулон 50 метров, нарезанный по размеру заказчика

Бесцветные прозрачные полосы

300 x 2мм, нарезанные с отверстиями по стандарту, мин. длина 150см	26.20.02.91
300 x 3мм, нарезанные с отверстиями по стандарту, мин. длина 150см	26.20.03.91

Материал, из которого изготавливаются полосы, это мягкий, эластичный ПВХ. Полосы нарезанные в размер производятся с допуском +/- 5см относительно заказанного размера!

При необходимости полосы могут быть поставлены на 5см длиннее чем заказанный размер для подгонки на месте установки.



Прозрачные шторы шириной 140см

Прозрачные шторы не защищают от сварочного излучения! Стандартная ширина штор 140см.

Шторы поставляются с 7 люверсами для подвеса по одной из 140см сторон, кнопками по вертикальным сторонам, **периметр обработан швом**. Толщина 0,40мм. Все стандартные шторы поставляются с **7 стальными кольцами для подвешивания**.

Н. 160см x 140см	16.10.16
Н. 180см x 140см	16.10.18
Н. 200см x 140см	16.10.20
Н. 220см x 140см	16.10.22
Н. 240см x 140см	16.10.24
Н. 260см x 140см	16.10.26
Н. 280см x 140см	16.10.28
Н. 300см x 140см	16.10.30

Прозрачные шторы по размерам заказчика. 16.10.99

Промышленные шторы

Промышленные шторы предлагают отличную защиту от сквозняков, влаги, пыли, холода и т.д. Шторы выполнены из ткани, покрытой ПВХ, под названием Bisonyl и выпускаются в нескольких цветах. Промышленные шторы **обрабатываются швом по периметру**, поставляются с люверсами по одной горизонтальной стороне и кнопками по обеим вертикальным сторонам. Так же шторы могут быть выполнены с прозрачной секцией.

Промышленная штора Industrial, цвет желтый	92.10.15
Промышленная штора Industrial, цвет синий	92.10.16
Промышленная штора Industrial, цвет белый	92.10.13
Промышленная штора Industrial, цвет серый	92.10.19
Промышленная штора Industrial, цвет желтый, с прозрачной секцией	92.10.05
Промышленная штора Industrial, цвет синий, с прозрачной секцией	92.10.06
Промышленная штора Industrial, цвет белый, с прозрачной секцией	92.10.03
Промышленная штора Industrial, цвет серый, с прозрачной секцией	92.10.09

93 СовПлим – Каталог 2010 – www.sovplym.ru



ЗАО «СовПлим»

195279, г. Санкт-Петербург
шоссе Революции, д. 102, корп. 2
тел.: (812) 33-500-33
тел./факс: (812) 527-30-88
е-mail: info@sovplym.spb.ru
www.sovplym.ru



Московский филиал

111020, г. Москва
ул. Крюковская, д. 23
тел./факс: (495) 742-77-20
е-mail: msk@sovplym.com

Екатеринбургский филиал

620078, г. Екатеринбург
ул. Коминтерна, д.16, оф. 311
тел./факс: (343) 356-52-33
е-mail: ekb@sovplym.com

Сургутский филиал

628422, Тюменская обл.,
г. Сургут, ул. Производственная, д. 15
тел.: (3462) 55-58-35 (42), 555-837
факс: (3462) 55-58-35 (42)
е-mail: sgt@sovplym.com

Нижегородский филиал

603057, г. Нижний Новгород
ул. Шлиссельбургская, д. 23 «В», офис 41
тел./факс: (831) 216-44-40
е-mail: nnn@sovplym.com

Самарский филиал

443125, г. Самара
ул. Губанова, д. 3, оф. 502
тел./факс: (846) 205-99-63
е-mail: sam@sovplym.com

Казанский филиал

421001, г. Казань
ул. Сибгата Хакима, д. 31, а/я 113
тел.: (843) 520-70-70, (843) 202-07-30
е-mail: kazan@sovplym.spb.ru

Ростовский филиал

344064, г. Ростов-на-Дону
ул. Вавилова, д. 62/В, оф. 315
тел./факс: (863) 282-92-92
е-mail: rnd@sovplym.com

ООО «СовПлим-Сибирь»

630009, г. Новосибирск
ул. Никитина, д. 20
тел./факс: (383) 335-85-86
е-mail: sovplym@sovplym.ru

ТОО «СовПлим-Казахстан»

100017, г. Караганда
пр. Н. Абдирова, д. 3, оф. 316
тел./факс: (7212) 42-57-74
е-mail: kz@sovplym.ru